

WORX®

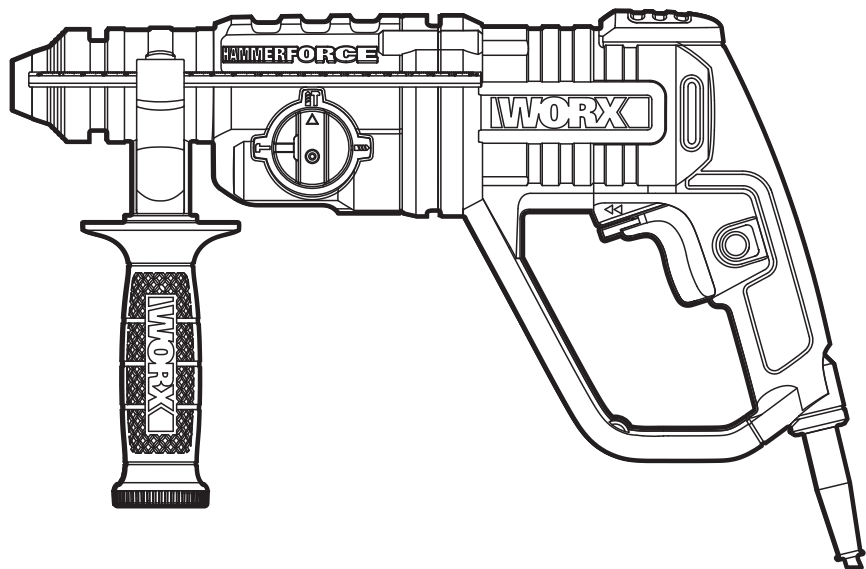

Rotary hammer	EN	P05
Bohrhammer	D	P10
Marteau Perforateur	F	P15
Martello Rotativo	I	P20
Martillo rotatorio	ES	P25
Boorhamer	NL	P30
Młot obrotowy	PL	P35
Pneumatikus fúrókalapács	HU	P40
Ciocan articulată	RO	P45
Rotacívní kladivo	CZ	P50
Otočné kladivo	SK	P55
Martelo rotativo	PT	P60
Rotorhammare	SV	P65
Rotacijski vrtalnik	SL	P70

WX337 WX339

Original instructions	EN
Originalbetriebsanleitung	D
Notice originale	F
Istruzioni originali	I
Manual original	ES
Oorspronkelijke gebruiksaanwijzing	NL
Instrukcja oryginalna	PL
Eredeti használati utasítás	HU
Instrucțiuni originale	RO
Původní návod k používání	CZ
Pôvodný návod na použitie	SK
Manual original	PT
Bruksanvisning i original	SV
Izvirna navodila	SL

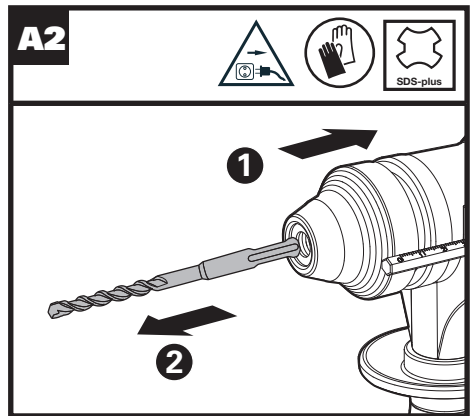
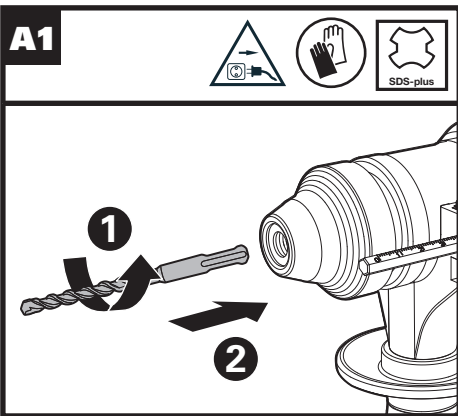
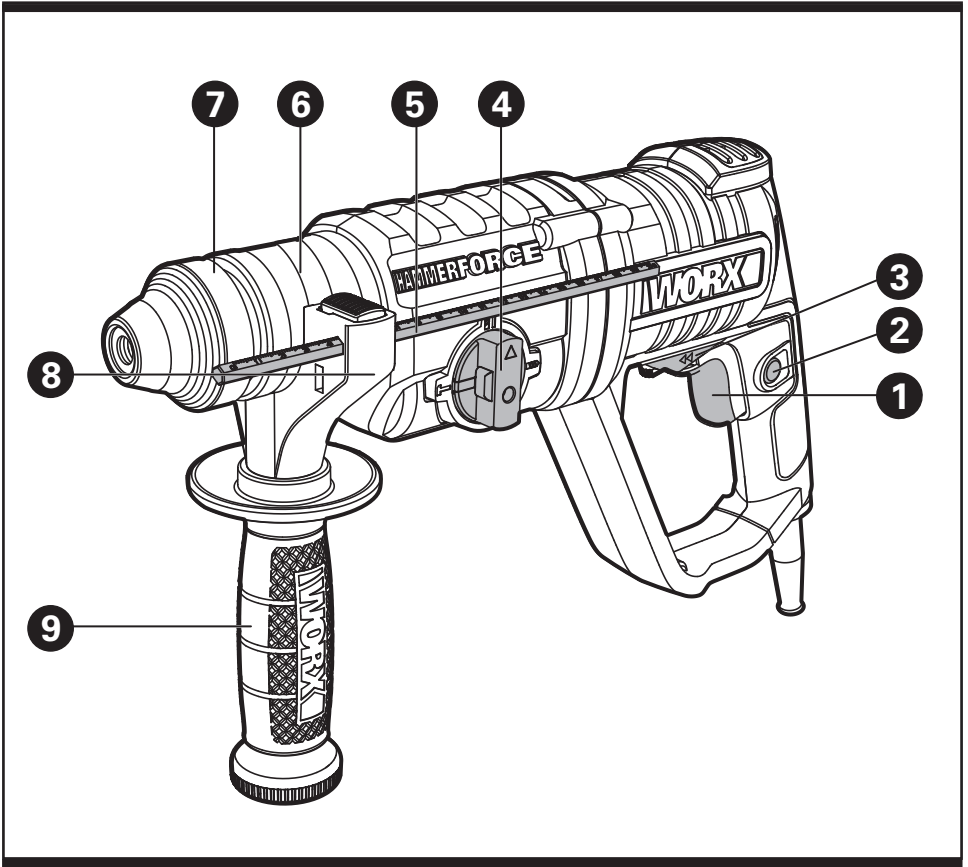

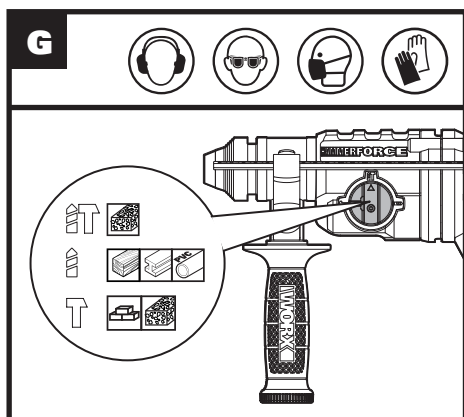
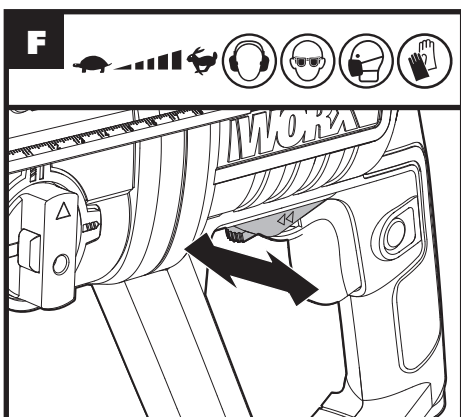
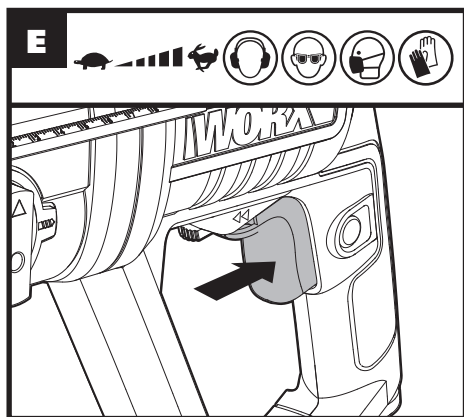
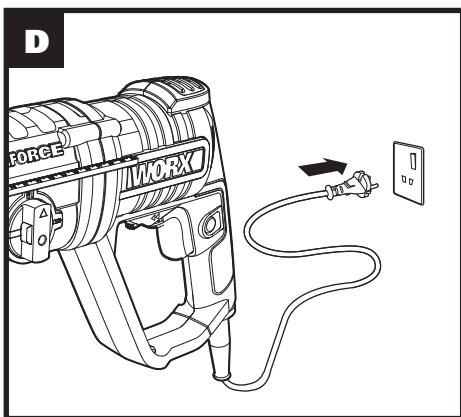
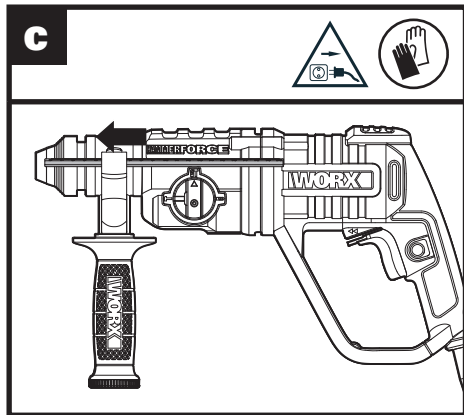
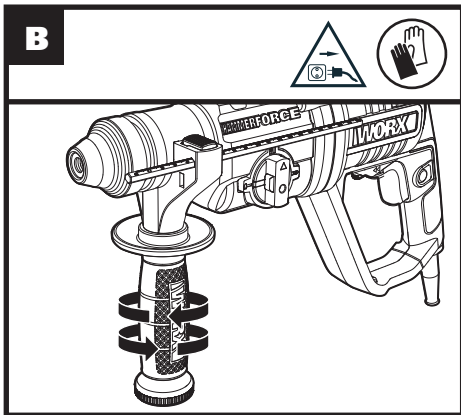

GENERAL POWER TOOL SAFETY WARNINGS



WARNING! Read all safety warnings and all instructions. Failure to follow the warnings and instructions may result in electric shock, fire and/or serious injury.

Save all warnings and instructions for future reference.

The term "power tool" in the warnings refers to your mains-operated (corded) power tool or battery-operated (cordless) power tool.

1. WORK AREA SAFETY

- a) **Keep work area clean and well lit.** Cluttered or dark areas invite accidents.
- b) **Do not operate power tools in explosive atmospheres, such as in the presence of flammable liquids, gases or dust.** Power tools create sparks which may ignite the dust or fumes.
- c) **Keep children and bystanders away while operating a power tool.** Distractions can cause you to lose control.

2. ELECTRICAL SAFETY

- a) **Power tool plugs must match the outlet. Never modify the plug in any way. Do not use any adapter plugs with earthed (grounded) power tools.** Unmodified plugs and matching outlets will reduce risk of electric shock.
- b) **Avoid body contact with earthed or grounded surfaces, such as pipes, radiators, ranges and refrigerators.** There is an increased risk of electric shock if your body is earthed or grounded.
- c) **Do not expose power tools to rain or wet conditions.** Water entering a power tool will increase the risk of electric shock.
- d) **Do not abuse the cord. Never use the cord for carrying, pulling or unplugging the power tool. Keep cord away from heat, oil, sharp edges or moving parts.** Damaged or entangled cords increase the risk of electric shock.
- e) **When operating a power tool outdoors, use an extension cord suitable for outdoor use.** Use of a cord suitable for outdoor use reduces the risk of electric shock.
- f) **If operating a power tool in a damp location is unavoidable, use a residual current device (RCD) protected supply.** Use of an RCD reduces the risk of electric shock.

3. PERSONAL SAFETY

- a) **Stay alert, watch what you are doing and use common sense when operating a power tool. Do not use a power tool while you are tired or under the influence of drugs, alcohol or medication.** A moment of inattention while operating power tools may

result in serious personal injury.

- b) **Use personal protective equipment. Always wear eye protection.** Protective equipment such as dust mask, non-skid safety shoes, hard hat, or hearing protection used for appropriate conditions will reduce personal injuries.
- c) **Prevent unintentional starting. Ensure the switch is in the off-position before connecting to power source and/or battery pack, picking up or carrying the tool.** Carrying power tools with your finger on the switch or energising power tools that have the switch on invites accidents.
- d) **Remove any adjusting key or wrench before turning the power tool on.** A wrench or a key left attached to a rotating part of the power tool may result in personal injury.
- e) **Do not overreach. Keep proper footing and balance at all times.** This enables better control of the power tool in unexpected situations.
- f) **Dress properly. Do not wear loose clothing or jewellery. Keep your hair, clothing and gloves away from moving parts.** Loose clothes, jewellery or long hair can be caught in moving parts.
- g) **If devices are provided for the connection of dust extraction and collection facilities, ensure these are connected and properly used.** Use of dust collection can reduce dust-related hazards.

4. POWER TOOL USE AND CARE

- a) **Do not force the power tool. Use the correct power tool for your application.** The correct power tool will do the job better and safer at the rate for which it was designed.
- b) **Do not use the power tool if the switch does not turn it on and off.** Any power tool that cannot be controlled with the switch is dangerous and must be repaired.
- c) **Disconnect the plug from the power source and/or the battery pack from the power tool before making any adjustments, changing accessories, or storing power tools.** Such preventive safety measures reduce the risk of starting the power tool accidentally.
- d) **Store idle power tools out of the reach of children and do not allow persons unfamiliar with the power tool or these instructions to operate the power tool.** Power tools are dangerous in the hands of untrained users.
- e) **Maintain power tools. Check for misalignment or binding of moving parts, breakage of parts and any other condition that may affect the power tool's operation. If damaged, have the power tool repaired before use.** Many accidents are caused by poorly maintained power tools.
- f) **Keep cutting tools sharp and clean.** Properly maintained cutting tools with sharp cutting edges are less likely to bind and are easier to control.
- g) **Use the power tool, accessories and**













tool bits etc. in accordance with these instructions, taking into account the working conditions and the work to be performed. Use of the power tool for operations different from those intended could result in a hazardous situation.

5. SERVICE

- a) **Have your power tool serviced by a qualified repair person using only identical replacement parts.** This will ensure that the safety of the power tool is maintained.



HAMMER SAFETY WARNINGS



1. **Wear ear protectors.** Exposure to noise can cause hearing loss.
2. **Use auxiliary handle(s), if supplied with the tool.** Loss of control can cause personal injury.
3. **Hold power tool by insulated gripping surfaces, when performing an operation where the cutting accessory may contact hidden wiring or its own cord.** Cutting accessory contacting a "live" wire may make exposed metal parts of the power tool "live" and could give the operator an electric shock.
4. Always wear a dust mask.

	Wear protective gloves
	Before any work on the machine itself, pull the mains plug from the socket outlet.
	Plastic
	Concrete
	Masonry
	Wood
	Metal
	High speed
	Low speed
	Tool holder
	Hammer Drilling
	Chiseling

6

SYMBOLS

	To reduce the risk of injury, user must read instruction manual
	Double insulation
	Warning
	Wear ear protection
	Wear eye protection
	Wear dust mask

	Drilling
	Waste electrical products must not be disposed of with household waste. Please recycle where facilities exist. Check with your local authorities or retailer for recycling advice.

COMPONENT LIST

1. ON/OFF SWITCH
2. SWITCH LOCK-ON BUTTON
3. FORWARD AND REVERSE ROTATION CONTROL
4. FUNCTION MODE SELECTION SWITCH
5. DEPTH GAUGE
6. DUST PROTECTION CAP
7. SDS-PLUS "QUIK-CHANGE" CHUCK
8. ADJUSTABLE DEPTH STOP
9. AUXILIARY HANDLE

Not all the accessories illustrated or described are included in standard delivery.

TECHNICAL DATA

Type **WX337 WX339(330-359--designation of machinery, representative of Hammer)**

	WX337	WX339
Voltage	230-240V~50/60Hz	
Power input	750W	800W
No load speed	0-1050/min	
Impact rate	0-5300bpm	
Impact energy	2.0J	2.5J
Protection class	 /II	
Drilling capacity max		
Masonry	20mm	26mm

Steel	13mm
Wood	30mm
Machine weight	3.3 kg

NOISE INFORMATION

A weighted sound pressure $L_{pA} = 98,8 \text{ dB(A)}$

A weighted sound power $L_{wA} = 109,8 \text{ dB(A)}$

$K_{wA} \text{ \& } K_{pA} = 3.0 \text{ dB(A)}$

Wear ear protection.

VIBRATION INFORMATION

Vibration total values (triax cover sum) determined according to EN 60745

Hammer drilling into concrete	Vibration emission value $a_{h,HD} = 14,558 \text{ m/s}^2$
	Uncertainty $K = 1.5 \text{ m/s}^2$
Chiseling	Vibration emission value $a_{h,Cheq} = 12,475 \text{ m/s}^2$
	Uncertainty $K = 1.5 \text{ m/s}^2$

The declared vibration total value may be used for comparing one tool with another, and may also be used in a preliminary assessment of exposure.

WARNING: The vibration emission value during actual use of the power tool can differ from the declared value depending on the ways in which the tool is used dependant on the following examples and other variations on how the tool is used:
 How the tool is used and the materials being cut or drilled.
 The tool being in good condition and well maintained.
 The use the correct accessory for the tool and ensuring it is sharp and in good condition.
 The tightness of the grip on the handles and if any anti vibration accessories are used.
 And the tool is being used as intended by its design and these instructions.

This tool may cause hand-arm vibration syndrome if its use is not adequately managed.

WARNING: To be accurate, an estimation of exposure level in the actual conditions of use should also take account of all parts of the operating cycle such as the times when the tool is switched off and when it is running idle but not actually doing the job. This may significantly reduce the exposure level over the total working period.

Helping to minimize your vibration exposure risk. ALWAYS use sharp chisels, drills and blades. Maintain this tool in accordance with these instructions and keep well lubricated (where appropriate). If the tool is to be used regularly then invest in anti vibration accessories. Plan your work schedule to spread any high vibration tool use across a number of days.

ACCESSORIES

	WX337	WX339
Auxiliary handle	1	1
Depth gauge	1	1
1#Injection box	1	1
SDS drill bits:8/10/12mm	/	3
SDS flat chisel 20x250mm	/	1

We recommend that you purchase your accessories from the same store that sold you the tool. Refer to the accessory packaging for further details. Store personnel can assist you and offer advice.

OPERATING INSTRUCTIONS

NOTE: Before using the tool, read the instruction book carefully.



INTENDED USE

The machine is intended for hammer drilling in concrete, brick and stone as well as for light chiseling work. It is also suitable for drilling without impact in wood, metal, ceramic and plastic.

WARNING: Before any work on the machine itself, pull the mains plug.

OPERATION

Action	Figure
INSERTING AND REMOVING DRILL BIT IN SDS	See Fig. A1&A2
Adjusting the Auxiliary Handle	See Fig. B

Using the Depth Gauge	See Fig. C
Plugging in the power	See Fig. D
On/Off Switch With Variable Speed Control	See Fig. E
FORWARD / REVERSE ROTATION CONTROL	See Fig. F
WARNING: Never change the direction of rotation while the tool is rotating, wait until it has stopped.	
Selecting The Operating Mode For simultaneous drilling and impacting of concrete or masonry, choose the Hammer drilling position.  For screw driving, drilling into steel, wood and plastics choose the Rotary drilling position.  For impacting only - for light chipping, chiseling and demolition applications choose the Hammer position.  WARNING: The operating mode selector switch may be actuated only at a standstill. WARNING: Prolonged use will cause the aluminum housing to become hot, do not touch.	See Fig. G

WORKING HINTS FOR YOUR DRILL(HAMMER)

If your power tool becomes over heated, set the speed to maximum and run no load for 2-3 minutes to cool the motor. SDS-plus tungsten carbide drill bits should always be used for concrete and masonry. When drilling in metal, only use HSS drill bits in good condition. Always use a magnetic bit holder when using short screwdriver bits. Where possible use a pilot hole before drilling a large diameter hole.

MAINTENANCE

Remove the plug from the socket before carrying out any adjustment, servicing or maintenance.

Your power tool requires no additional lubrication or maintenance. There are no user serviceable parts in your power tool. Never use water or chemical cleaners to clean your power tool. Wipe clean with a dry cloth. Always store your power tool in a dry place. Keep the motor ventilation slots clean. Keep all working controls free of dust.

If the supply cord is damaged, it must be replaced by the manufacturer, its service agent or similarly qualified persons in order to avoid a hazard.

ENVIRONMENTAL PROTECTION



Waste electrical products should not be disposed of with household waste. Please recycle where facilities exist. Check with your local authorities or retailer for recycling advice.

DECLARATION OF CONFORMITY

We,
POSITEC Germany GmbH
Konrad-Adenauer-Ufer 37
50668 Köln

Declare that the product,
Description **Electric hammer**
Type **WX337 WX339 (330-359--designation of machinery, representative of Hammer)**
Function **Hammering various materials**

Complies with the following Directives,
2006/42/EC
2011/65/EU
2014/30/EU

Standards conform to
EN 60745-1
EN 60745-2-6
EN 55014-1
EN 55014-2
EN 61000-3-2
EN 61000-3-3

The person authorized to compile the technical file,
Name Russell Nicholson
Address Positec Power Tools (Europe)Ltd, PO
Box 6242, Newbury, RG14 9LT, UK



Suzhou 2017/07/11
Allen Ding
Deputy Chief Engineer, Testing & Certification

ALLGEMEINE SICHERHEITSHINWEISE FÜR ELEKTROWERKZEUGE



WARNUNG! Lesen Sie alle Sicherheitshinweise und Anweisungen.

Versäumnisse bei der Einhaltung der Sicherheitshinweise und Anweisungen können elektrischen Schlag, Brand und/oder schwere Verletzungen verursachen.

Bewahren Sie alle Sicherheitshinweise und Anweisungen für die Zukunft auf.

Der in den Sicherheitshinweisen verwendete Begriff „Elektrowerkzeug“ bezieht sich auf akkubetriebene Elektrowerkzeuge (ohne Netzkabel).

1. ARBEITSPLATZSICHERHEIT

- a) **Halten Sie Ihren Arbeitsbereich sauber und gut beleuchtet.** Unordnung oder unbeleuchtete Arbeitsbereiche können zu Unfällen führen.
- b) **Arbeiten Sie mit dem Elektrowerkzeug nicht in explosionsgefährdeter Umgebung, in der sich brennbare Flüssigkeiten, Gase oder Stäube befinden.** Elektrowerkzeuge erzeugen Funken, die den Staub oder die Dämpfe entzünden können.
- c) **Halten Sie Kinder und andere Personen während der Benutzung des Elektrowerkzeugs fern.** Bei Ablenkung können Sie die Kontrolle über das Gerät verlieren.

2. ELEKTRISCHE SICHERHEIT

- a) **Der Anschlussstecker des Elektrowerkzeuges muss in die Steckdose passen. Der Stecker darf in keiner Weise verändert werden. Verwenden Sie keine Adapterstecker gemeinsam mit schutzgeerdeten Elektrowerkzeugen.** Unveränderte Stecker und passende Steckdosen verringern das Risiko eines elektrischen Schlages.
- b) **Vermeiden Sie Körperkontakt mit geerdeten Oberflächen wie von Rohren, Heizungen, Herden und Kühlschränken.** Es besteht ein erhöhtes Risiko durch elektrischen Schlag, wenn Ihr Körper geerdet ist.
- c) **Halten Sie Elektrowerkzeuge von Regen und Nässe fern.** Das Eindringen von Wasser in ein Elektrowerkzeug erhöht das Risiko eines elektrischen Schlages.
- d) **Zweckfremden Sie das Kabel nicht, um das Elektrowerkzeug zu tragen, aufzuhängen oder um den Stecker aus der Steckdose zu ziehen. Halten Sie das Kabel fern von Hitze, Öl, scharfen Kanten oder sich bewegenden Geräteteilen.** Beschädigte oder verwickelte Kabel erhöhen das Risiko eines elektrischen Schlages.
- e) **Wenn Sie mit einem Elektrowerkzeug im Freien arbeiten, verwenden Sie nur Verlängerungskabel, die auch für den Außenbereich geeignet sind.** Die Anwendung

eines für den Außenbereich geeigneten Verlängerungskabels verringert das Risiko eines elektrischen Schlages.

- f) **Wenn der Betrieb des Elektrowerkzeuges in feuchter Umgebung nicht vermeidbar ist, verwenden Sie einen Fehlerstromschutzschalter.** Der Einsatz eines Fehlerstromschutzschalters vermindert das Risiko eines elektrischen Schlages.

3. SICHERHEIT VON PERSONEN

- a) **Seien Sie aufmerksam, achten Sie darauf, was Sie tun, und gehen Sie mit Vernunft an die Arbeit mit einem Elektrowerkzeug. Benutzen Sie kein Elektrowerkzeug, wenn Sie müde sind oder unter dem Einfluss von Drogen, Alkohol oder Medikamenten stehen.** Ein Moment der Unachtsamkeit beim Gebrauch des Elektrowerkzeuges kann zu ernsthaften Verletzungen führen.
- b) **Tragen Sie persönliche Schutzausrüstung und immer eine Schutzbrille.** Das Tragen persönlicher Schutzausrüstung, wie Staubmaske, rutschfeste Sicherheitsschuhe, Schutzhelm oder Gehörschutz, je nach Art und Einsatz des Elektrowerkzeuges, verringert das Risiko von Verletzungen.
- c) **Vermeiden Sie eine unbeabsichtigte Inbetriebnahme. Vergewissern Sie sich, dass das Elektrowerkzeug ausgeschaltet ist, bevor Sie es an den Akku anschließen, es aufnehmen oder tragen.** Wenn Sie beim Tragen des Elektrowerkzeuges den Finger am Schalter haben oder das Gerät eingeschaltet an die Stromversorgung anschließen, kann dies zu Unfällen führen.
- d) **Entfernen Sie Einstellwerkzeuge oder Schraubenschlüssel, bevor Sie das Elektrowerkzeug einschalten.** Ein Werkzeug oder Schlüssel, der sich in einem drehenden Geräteteil befindet, kann zu Verletzungen führen.
- e) **Vermeiden Sie eine abnormale Körperhaltung. Sorgen Sie für einen sicheren Stand und halten Sie jederzeit das Gleichgewicht.** Dadurch können Sie das Elektrowerkzeug in unerwarteten Situationen besser kontrollieren.
- f) **Tragen Sie geeignete Kleidung. Tragen Sie keine weite Kleidung oder Schmuck. Halten Sie Haare, Kleidung und Handschuhe fern von sich bewegenden Teilen.** Lockere Kleidung, Schmuck oder lange Haare können von sich bewegenden Teilen erfasst werden.
- g) **Wenn Staubabsaug- und -auffangeinrichtungen montiert werden können, vergewissern Sie sich, dass diese angeschlossen sind und richtig verwendet werden.** Verwendung einer Staubabsaugung kann Gefährdungen durch Staub verringern.

4. VERWENDUNG UND BEHANDLUNG DES ELEKTROWERKZEUGES

- a) **Überlasten Sie das Gerät nicht. Verwenden**

Sie für Ihre Arbeit das dafür bestimmte Elektrowerkzeug. Mit dem passenden Elektrowerkzeug arbeiten Sie besser und sicherer im angegebenen Leistungsbereich.

- b) Benutzen Sie kein Elektrowerkzeug, dessen Schalter defekt ist.** Ein Elektrowerkzeug, das sich nicht mehr ein- oder ausschalten lässt, ist gefährlich und muss repariert werden.
- c) Entfernen Sie den Akku, bevor Sie Geräteeinstellungen vornehmen, Zubehörteile wechseln oder das Gerät weglegen.** Diese Vorsichtsmaßnahme verhindert den unbeabsichtigten Start des Elektrowerkzeuges.
- d) Bewahren Sie unbenutzte Elektrowerkzeuge außerhalb der Reichweite von Kindern auf. Lassen Sie Personen das Gerät nicht benutzen, die mit diesem nicht vertraut sind oder diese Anweisungen nicht gelesen haben.** Elektrowerkzeuge sind gefährlich, wenn Sie von unerfahrenen Personen benutzt werden.
- e) Pflegen Sie Elektrowerkzeuge mit Sorgfalt. Kontrollieren Sie, ob bewegliche Teile einwandfrei funktionieren und nicht klemmen, ob Teile gebrochen oder so beschädigt sind, dass die Funktion des Elektrowerkzeuges beeinträchtigt ist. Lassen Sie beschädigte Teile vor dem Einsatz des Gerätes reparieren.** Viele Unfälle haben ihre Ursache in schlecht gewarteten Elektrowerkzeugen.
- f) Halten Sie Schneidwerkzeuge scharf und sauber. Sorgfältig gepflegte Schneidwerkzeuge mit scharfen Schneidkanten verklemmen sich weniger und sind leichter zu führen.**
- g) Verwenden Sie Elektrowerkzeug, Zubehör, Einsatzwerkzeuge usw. entsprechend diesen Anweisungen. Berücksichtigen Sie dabei die Arbeitsbedingungen und die auszuführende Tätigkeit.** Der Gebrauch von Elektrowerkzeugen für andere als die vorgesehenen Anwendungen kann zu gefährlichen Situationen führen.

5. SERVICE

- a) Lassen Sie Ihr Elektrowerkzeug nur von qualifiziertem Fachpersonal und nur mit Original-Ersatzteilen reparieren.** Damit wird sichergestellt, dass die Sicherheit des Gerätes erhalten bleibt.









SICHERHEITSHINWEISE FÜR HAMMER

- 1. Tragen Sie Gehörschutz, Wenn Sie die Schlagbohrmaschine benutzen.** Lärmaussetzung kann Gehörverlust verursachen.
- 2. Benutzen Sie den zusätzlichen Handgriff, der mit dem Werkzeug geliefert wird.** Kontrollverlust kann Personenschäden zufolge

haben.

- 3. Halten Sie das Werkzeug nur an den isolierten griffigen Oberflächen, wenn Sie einen Einsatz durchführen, bei dem Schneidwerkzeuge eventuell versteckte Kabel berühren könnten.** Berührung mit einem unter Strom stehenden Kabel kann auch die Metallteile des Gerätes unter Strom setzen und dem Bediennenden einen Stromschlag versetzen.
- 4. Tragen Sie eine Staubschutzmaske.**

SYMBOLE

	Zur Reduzierung der Verletzungsgefahr bitte die Bedienungsanleitung durchlesen
	Schutzisolation
	WARNUNG!
	Tragen Sie einen Gehörschutz
	Tragen Sie eine Schutzbrille
	Tragen Sie eine Schutzbrille
	Schutzhandschuhe tragen
	Ziehen Sie vor allen Arbeiten am Elektrowerkzeug den Netzstecker aus der Steckdose.
	Plastik
	Beton

	Mauerwerk
	Holz
	Metall
	Hohe Geschwindigkeit
	Niedrige Geschwindigkeit
	Werkzeughalter SDS-plus
	Hammerbohren
	Meißeln
	BOHREN
	Elektroprodukte dürfen nicht mit dem normalen Haushaltsmüll entsorgt werden, sondern sollten nach Möglichkeit zu einer Recyclingstelle gebracht werden. Ihre zuständigen Behörden oder Ihr Fachhändler geben Ihnen hierzu gerne Auskunft.

KOMPONENTEN

1. EIN/AUS-SCHALTER

2. EINSCHALTSPERRE

3. VORWÄRTS-RÜCKWÄRTSLAUF-REGELUNG

4. BETRIEBSARTENWAHLSCHALTER

5. TIEFENANSCHLAG

6. STAUBSCHUTZKAPPE

7. SDS-PLUS „QUIK-CHANGE“-BOHRFUTTER

8. TIEFENANSCHLAG

9. ZUSATZGRIFF

Abgebildetes oder beschriebenes Zubehör gehört teilweise nicht zum Lieferumfang.

TECHNISCHE DATEN

Typ **WX337 WX339(330~359-- Bezeichnung der Maschine, Repräsentant Bohrhammer)**

	WX337	WX339
Spannung	230-240V~50/60Hz	
Nennaufnahmeleistung	750W	800W
Leerlaufdrehzahl	0-1050/min	
Nennschlagzahl	0-5300bpm	
Schlagkraft	2.0J	2.5J
Schutzisoliert	 /II	
Max. Bohrleistung		
Mauerwerk	20mm	26mm
Stahl	13mm	
Holz	30mm	
Gewicht	3.3 kg	

INFORMATIONEN ÜBER LÄRM

Gewichteter Schalldruck $L_{pA} = 98,8 \text{ dB(A)}$

Gewichtete Schallleistung $L_{wA} = 109,8 \text{ dB(A)}$

$K_{wA} \text{ \& } K_{pA} = 3.0 \text{ dB(A)}$

Tragen Sie einen Gehörschutz.

INFORMATIONEN ÜBER VIBRATIONEN

Vibrationsgesamtwertermittlung gemäß EN 60745:

Schlagbohren in Beton	Vibrationsemissionswert $a_{h,HD} = 14,558 \text{ m/s}^2$
	Unsicherheit $K=1.5\text{m/s}^2$
Meißeln	Vibrationsemissionswert $a_{h,Cheq} = 12,475 \text{ m/s}^2$
	Unsicherheit $K=1.5\text{m/s}^2$

Der angegebene Gesamtvibrationswert kann zum Vergleich eines Werkzeugs mit einem anderen und auch zur vorläufigen Expositionsbewertung verwendet werden.

! WARNUNG: Der Vibrationsemissionswert während des tatsächlichen Gebrauchs des Elektrowerkzeugs kann vom angegebenen Wert abweichen, je nachdem, wie das Werkzeug gemäß folgender Beispiele und anderweitiger Verwendungsmöglichkeiten eingesetzt wird: Die Verwendung des Werkzeugs und die Art, wie die Materialien geschnitten oder angebohrt werden. Das Werkzeug ist in gutem Zustand und gut gepflegt. Verwendung des richtigen Zubehörs für das Werkzeug und Gewährleistung seiner Schärfe und seines guten Zustands. Die Festigkeit der Handgriffe und ob Antivibrationszubehör verwendet wird. Und ob das verwendete Werkzeug dem Design und diesen Anweisungen entsprechend verwendet wird.

Wird dieses Werkzeug nicht anemessen gehandhabt, kann es ein Hand-Arm-Vibrationssyndrom erzeugen.

! WARNUNG: Um genau zu sein, sollte ein Abschätzung des Belastungsgrades aller Arbeitsabschnitte während tatsächlicher Verwendung berücksichtigt werden, z.B. die Zeiten, wenn das Werkzeug ausgeschaltet ist, und wenn es sich im Leerlauf befindet und eigentlich nicht eingesetzt wird. Auf diese Weise kann der Belastungsgrad während der gesamten Arbeitszeit wesentlich gemindert werden. Minimieren Sie Ihr Risiko, dem Sie bei Vibrationen ausgesetzt sind. Verwenden Sie IMMER scharfe Meißel, Bohrer und Sägeblätter. Pflegen Sie dieses Werkzeug diesen Anweisungen entsprechend und achten Sie auf eine gute Einfettung (wo erforderlich). Bei regelmäßiger Verwendung dieses Werkzeugs sollten Sie in Antivibrationszubehör investieren. Machen Sie einen Arbeitsplan, um die Verwendung

von hochvibrierenden Werkzeugen auf mehrere Tage zu verteilen.

ZUBEHÖRTEILE

	WX337	WX339
Zusatzhandgriff	1	1
Tiefenanschlag	1	1
1# Spritzgegossener Werkzeugkoffer	1	1
SDS plus-Bohrer:8/10/12mm	/	3
Flachmeißel 20x250mm	/	1

Wir empfehlen Ihnen, sämtliche Zubehörteile beim selben Fachhändler zu beziehen, bei dem Sie auch Ihr Elektrowerkzeug gekauft haben. Weitere Informationen finden Sie auf der Verpackung der Zubehörteile. Auch Ihr Fachhändler berät Sie gerne.

HINWEISE ZUM BETRIEB

! HINWEIS: Lesen Sie das Handbuch vor Inbetriebnahme des Werkzeuges sorgfältig durch.

BESTIMMUNGSGEMÄSSER GEBRAUCH

Das Elektrowerkzeug ist bestimmt zum Hammerbohren in Beton, Ziegel und Gestein. Es ist ebenso geeignet zum Bohren ohne Schlag in Holz, Metall, Keramik und Kunststoff.

! WARNUNG: Ziehen Sie vor allen Arbeiten am Elektrowerkzeug den Netzstecker aus der Steckdose.

BEDIENUNG

Aktion	Abbildung
Bohrer in SDS einsetzen und herausnehmen	Siehe Bild A1&A2
ZUSATZGRIFF EINSTELLEN	Siehe Bild B
TIEFENANSCHLAG VERWENDEN	Siehe Bild C
Anschließen der Stromversorgung	Siehe Bild D
EIN/AUS-SCHALTER MIT DREHZAHLEGELUNG	Siehe Bild E

VORWÄRTS-RÜCKWÄRTSLAUF-REGELUNG





WARNUNG: Wechseln Sie die Drehrichtung niemals, während der Bohrer läuft. Warten Sie, bis der Bohrer ausgelaufen ist.

Siehe Bild F

BETRIEBMODUS WÄHLEN

- Zum Schlagbohren in Beton oder Mauerwerk wählen Sie die Bohrhammer-Position .

Für Schraubungen, Bohren in Stahl, Holz und Kunststoff wählen Sie die Bohr-Position .

Nur Hammerbetrieb: Zum Zerspanen, Meißeln und zum Zertrümmern wählen Sie die Hammer-Position .

Siehe Bild G



WARNUNG: Der Betriebsarten-Wahlschalter darf nur im Stillstand betätigt werden.



WARNUNG: Das Aluminiumgehäuse wird bei längerem Betrieb sehr heiß. Nicht berühren!

ARBEITSHINWEISE FÜR IHREN BOHRHAMMER

Wenn der Bohrhämmer zu heiß wird, lassen Sie ihn 2-3 Minuten im Leerlauf laufen, um den Motor abzukühlen.

SDS-plus-Wolframkarbid-Bohrer sollten grundsätzlich für Beton und Mauerwerk eingesetzt werden.

Wenn Sie in Metall bohren, verwenden Sie nur HSS-Bohrer in gutem Zustand.

Immer einen magnetischen Bithalter verwenden, wenn Sie kurze Schraubendreherbits verwenden.

Wenn möglich, immer ein Loch vorbohren, wenn Sie große Durchmesser bohren möchten.

WARTUNG

Ziehen Sie grundsätzlich den Netzstecker, bevor Sie Einstell-, Reparatur- oder Wartungstätigkeiten ausführen.

Ihr Werkzeug benötigt keine zusätzliche Schmierung oder Wartung. Es enthält keine Teile, die Sie warten müssen. Reinigen Sie Ihr Werkzeug niemals mit Wasser oder chemischen Reinigungsmitteln. Wischen Sie es mit einem trockenen Tuch sauber. Lagern Sie Ihr Werkzeug immer an einem trockenen Platz. Halten Sie die Lüftungsschlitze sauber.

Falls das Netzkabel beschädigt sein sollte, muss es vom Hersteller, einem seiner Service-Beauftragten oder einer ähnlich qualifizierten Person instandgesetzt werden, damit es nicht zu Gefährdungen kommt.

UMWELTSCHUTZ



Elektroprodukte dürfen nicht mit dem normalen Haushaltsmüll entsorgt werden, sondern sollten nach Möglichkeit zu einer Recyclingstelle gebracht werden. Ihre zuständigen Behörden oder Ihr Fachhändler geben Ihnen hierzu gerne Auskunft.

KONFORMITÄTSERKLÄRUNG

Wir,
POSITEC Germany GmbH
Konrad-Adenauer-Ufer 37
50668 Köln

Erklären hiermit, dass unser Produkt
Beschreibung **WORX Bohrhammer**
Typ **WX337 WX339 (330-359-- Bezeichnung der Maschine, Repräsentant Bohrhammer)**
Funktion **Hämmern verschiedener Materialien**

Den Bestimmungen der folgenden Richtlinien entspricht:

2006/42/EC
2011/65/EU
2014/30/EU

Werte nach
EN 60745-1
EN 60745-2-6
EN 55014-1
EN 55014-2
EN 61000-3-2
EN 61000-3-3

Zur Kompilierung der technischen Datei ermächtigte Person,

Name Russell Nicholson
Anschrift Positec Power Tools (Europe)Ltd, PO Box 6242, Newbury, RG14 9LT, UK



Suzhou 2017/07/11
Allen Ding
Stellvertretender Chefsingenieur, Prüfung und Zertifizierung

AVERTISSEMENTS DE SÉCURITÉ GÉNÉRAUX POUR L'OUTIL



AVERTISSEMENT! Lire tous les avertissements de sécurité et toutes les instructions. Ne pas suivre les avertissements et instructions peut donner lieu à un choc électrique, un incendie et/ou une blessure sérieuse.

Conserver tous les avertissements et toutes les instructions pour pouvoir s'y reporter ultérieurement.

Le terme «outil» dans les avertissements fait référence à votre outil électrique alimenté par le secteur (avec cordon d'alimentation) ou votre outil fonctionnant sur batterie (sans cordon d'alimentation).

1. SÉCURITÉ DE LA ZONE DE TRAVAIL

- a) **Conserver la zone de travail propre et bien éclairée.** Les zones en désordre ou sombres sont propices aux accidents.
- b) **Ne pas faire fonctionner les outils électriques en atmosphère explosive, par exemple en présence de liquides inflammables, de gaz ou de poussières.** Les outils électriques produisent des étincelles qui peuvent enflammer les poussières ou les fumées.
- c) **Maintenir les enfants et les personnes présentes à l'écart pendant l'utilisation de l'outil.** Les distractions peuvent vous faire perdre le contrôle de l'outil.

2. SÉCURITÉ ÉLECTRIQUE

- a) **Il faut que les fiches de l'outil électrique soient adaptées au socle. Ne jamais modifier la fiche de quelque façon que ce soit. Ne pas utiliser d'adaptateurs avec des outils à branchement de terre.** Des fiches non modifiées et des socles adaptés réduiront le risque de choc électrique.
- b) **Éviter tout contact du corps avec des surfaces reliées à la terre telles que les tuyaux, les radiateurs, les cuisinières et les réfrigérateurs.** Il existe un risque accru de choc électrique si votre corps est relié à la terre.
- c) **Ne pas exposer les outils à la pluie ou à des conditions humides.** La pénétration d'eau à l'intérieur d'un outil augmentera le risque de choc électrique.
- d) **Ne pas maltraiter le cordon. Ne jamais utiliser le cordon pour porter, tirer ou débrancher l'outil. Maintenir le cordon à l'écart de la chaleur, du lubrifiant, des arêtes ou des parties en mouvement.** Des cordons endommagés ou emmêlés augmentent le risque de choc électrique.
- e) **Lorsqu'on utilise un outil à l'extérieur, utiliser un prolongateur adapté à l'utilisation extérieure.** L'utilisation d'un cordon adapté à

l'utilisation extérieure réduit le risque de choc électrique.

- f) **Si l'usage d'un outil dans un emplacement humide est inévitable, utiliser une alimentation protégée par un dispositif à courant différentiel résiduel (DDR).** L'usage d'un DDR réduit le risque de choc électrique.

3. SÉCURITÉ DES PERSONNES

- a) **Restez vigilant, regardez ce que vous êtes en train de faire et faites preuve de bon sens dans votre utilisation de l'outil. Ne pas utiliser un outil lorsque vous êtes fatigué ou sous l'emprise de drogues, d'alcool ou de médicaments.** Un moment d'inattention en cours d'utilisation d'un outil peut entraîner des blessures graves des personnes.
 - b) **Utiliser un équipement de sécurité. Toujours porter une protection pour les yeux.** Les équipements de sécurité tels que les masques contre les poussières, les chaussures de sécurité antidérapantes, les casques ou les protections acoustiques utilisés pour les conditions appropriées réduiront les blessures de personnes.
 - c) **Éviter tout démarrage intempestif. S'assurer que l'interrupteur est en position arrêt avant de brancher l'outil au secteur et/ou au bloc de batteries, de le ramasser ou de le porter.** Porter les outils en ayant le doigt sur l'interrupteur ou brancher des outils dont l'interrupteur est en position marche est source d'accidents.
 - d) **Retirer toute clé de réglage avant de mettre l'outil en marche.** Une clé laissée fixée sur une partie tournante de l'outil peut donner lieu à des blessures de personnes.
 - e) **Ne pas se précipiter. Garder une position et un équilibre adaptés à tout moment.** Cela permet un meilleur contrôle de l'outil dans des situations inattendues.
 - f) **S'habiller de manière adaptée. Ne pas porter de vêtements amples ou de bijoux. Garder les cheveux, les vêtements et les gants à distance des parties en mouvement.** Des vêtements amples, des bijoux ou les cheveux longs peuvent être pris dans des parties en mouvement.
 - g) **Si des dispositifs sont fournis pour le raccordement d'équipements pour l'extraction et la récupération des poussières, s'assurer qu'ils sont connectés et correctement utilisés.** Utiliser des collecteurs de poussière peut réduire les risques dus aux poussières.
- ## 4. UTILISATION ET ENTRETIEN DE L'OUTIL
- a) **Ne pas forcer l'outil. Utiliser l'outil adapté à votre application.** L'outil adapté réalisera mieux le travail et de manière plus sûre au régime pour lequel il a été construit.
 - b) **Ne pas utiliser l'outil si l'interrupteur ne permet pas de passer de l'état de marche à arrêt et vice versa.** Tout outil qui ne peut pas

être commandé par l'interrupteur est dangereux et il faut le réparer.

- c) Débrancher la fiche de la source d'alimentation en courant et/ou le bloc de batteries de l'outil avant tout réglage, changement d'accessoires ou avant de ranger l'outil.** De telles mesures de sécurité préventives réduisent le risque de démarrage accidentel de l'outil.
- d) Conserver les outils à l'arrêt hors de la portée des enfants et ne pas permettre à des personnes ne connaissant pas l'outil ou les présentes instructions de le faire fonctionner.** Les outils sont dangereux entre les mains d'utilisateurs novices.
- e) Observer la maintenance de l'outil. Vérifier qu'il n'y a pas de mauvais alignement ou de blocage des parties mobiles, des pièces cassées ou toute autre condition pouvant affecter le fonctionnement de l'outil. En cas de dommages, faire réparer l'outil avant de l'utiliser.** De nombreux accidents sont dus à des outils mal entretenus.
- f) Garder affûtés et propres les outils permettant de couper.** Des outils destinés à couper correctement entretenus avec des pièces coupantes tranchantes sont moins susceptibles de bloquer et sont plus faciles à contrôler.
- g) Utiliser l'outil, les accessoires et les lames etc., conformément à ces instructions, en tenant compte des conditions de travail et du travail à réaliser.** L'utilisation de l'outil pour des opérations différentes de celles prévues pourrait donner lieu à des situations dangereuses.

5. MAINTENANCE ET ENTRETIEN









- a) Faire entretenir l'outil par un réparateur qualifié utilisant uniquement des pièces de rechange identiques.** Cela assurera le maintien de la sécurité de l'outil.

AVERTISSEMENTS DE SECURITE POUR LES MARTEAUX

- 1. Porter une protection pour les oreilles.** L'exposition au bruit peut causer une perte d'audition.
- 2. Veuillez utiliser les poignées auxiliaires fournies avec l'outil.** La perte de contrôle peut engendrer des blessures.
- 3. Tenir l'outil par ses surfaces antidérapantes et isolées si l'outil de coupe risque d'entrer en contact avec des câbles cachés.** L'entrée en contact avec un câble sous tension rendra les parties en métal de l'outil également sous tension et l'utilisateur pourrait recevoir une décharge électrique.
- 4. Porter un masque contre la poussière.**

SYMBOLES

	Pour réduire le risque de blessure, l'utilisateur doit lire le mode d'emploi.
	Double isolation
	Avertissement
	Porter une protection pour les oreilles
	Porter une protection pour les yeux
	Porter un masque contre la poussière
	Porter des gants de protection.
	Avant tout travail sur la machine elle-même, retirez la fiche d'alimentation de la prise électrique.
	Plastique
	Béton
	Maçonnerie
	Bois

	Métal
	Haute vitesse
	Basse vitesse
	Porte-outil SDS-plus
	Perceuse percussion
	Burinage
	Perceuse
	Les déchets d'équipements électriques et électroniques ne doivent pas être déposés avec les ordures ménagères. Ils doivent être collectés pour être recyclés dans des centres spécialisés. Consultez les autorités locales ou votre revendeur pour obtenir des renseignements sur l'organisation de la collecte.

LISTE DES COMPOSANTS

1. INTERRUPTEUR VARIATEUR MARCHE/ARRÊT
2. BOUTON DE VERROUILLAGE
3. INVERSEUR DE SENS DE ROTATION
4. SELECTEUR DE MODE DE FONCTIONNEMENT
5. JAUGE DE PROFONDEUR
6. CAPUCHON DE PROTECTION CONTRE LA POUSSIERE

7. MANDRIN "QUIK-CHANGE" SDS-PLUS

8. JAUGE DE PROFONDEUR AJUSTABLE

9. POIGNEE LATÉRALE

Les accessoires reproduits ou décrits ne sont pas tous compris avec le modèle standard livré.

CARACTÉRISTIQUES TECHNIQUES

Type **WX337 WX339(330-359-- désignations des pièces, illustration de la Marteau Perforateur)**

	WX337	WX339
Tension Nominale- Fréquence	230-240V~50/60Hz	
Puissance	750W	800W
Vitesse à vide	0-1050/min	
Cadence de frappe nominale	0-5300bpm	
Energie d'impact	2.0J	2.5J
Double isolation	 /II	
Capacité max de perçage		
Béton	20mm	26mm
Acier	13mm	
Bois	30mm	
Masse de la machine	3.3 kg	

INFORMATIONS RELATIVES AU BRUIT

Niveau de pression acoustique $L_{pA} = 98,8 \text{ dB(A)}$

Niveau de puissance acoustique $L_{wA} = 109,8 \text{ dB(A)}$

K_{wA} & $K_{pA} = 3.0 \text{ dB(A)}$

Porter une protection pour les oreilles

INFORMATIONS RELATIVES AUX VIBRATIONS

Valeurs totales de vibrations déterminées selon l'EN60745:

Perçage à percussion dans du béton	Valeur d'émission de vibrations $a_{h,HD} = 14,558 \text{ m/s}^2$
	Incertitude $K=1.5\text{m/s}^2$
Burinage	Valeur d'émission de vibrations $a_{h,Cheq} = 12,475 \text{ m/s}^2$
	Incertitude $K=1.5\text{m/s}^2$

Il est possible d'utiliser la valeur totale déclarée des vibrations pour comparer cet outil à un autre outil, et il est aussi possible d'utiliser cette valeur pour une appréciation préliminaire de l'exposition.

AVERTISSEMENT: La valeur d'émission de vibrations pendant l'utilisation réelle de l'outil électrique peut différer de la valeur déclarée selon la façon dont l'outil est utilisé, selon les exemples suivants et d'autres variations sur la façon dont l'outil est utilisé:

Comment l'outil est utilisé et quels matériaux sont coupés ou percés.

L'outil est en bon état et bien entretenu.

L'utilisation du bon accessoire pour l'outil et

l'assurance qu'il est affûté et en bon état.

Le serrage du grip sur les poignées et le cas échéant les accessoires anti-vibrations utilisés.

Et l'outil est utilisé comme prévu dans sa conception et dans les présentes instructions.

Cet outil peut causer un syndrome de vibration du bras et de la main s'il n'est pas correctement géré.

AVERTISSEMENT: Pour être précise, une évaluation du niveau d'exposition en conditions réelles d'utilisation doit également tenir compte de toutes les parties du cycle d'utilisation telles que les moments où l'outil est éteint, et ceux où il fonctionne au ralenti mais ne réalise pas réellement de tâche. Ceci peut réduire de façon significative le niveau d'exposition et la période de fonctionnement totale..

Aider à minimiser le risque d'exposition aux vibrations.

Utilisez TOUJOURS des ciseaux, des forets et des lames affûtés.

Entretenez cet outil en accord avec les présentes instructions et maintenez-le lubrifié (si approprié).

Si l'outil doit être utilisé régulièrement, alors investissez dans des accessoires anti-vibrations. Planifiez votre travail pour étaler toute utilisation d'outil à fortes vibrations sur plusieurs jours.

ACCESSOIRES

	WX337	WX339
Poignée auxiliaire	1	1
Jauge de profondeur	1	1
1# Boîte à injection	1	1
Mèches SDS plus:8/10/12mm	/	3
Burin à bout plat 20x250mm	/	1

Nous recommandons d'acheter tous les accessoires dans le magasin d'acquisition de la machine. Pour plus d'informations, se référer à l'emballage des accessoires. Le personnel du magasin est également là pour vous conseiller.

FONCTIONNEMENT



REMARQUE: Avant d'utiliser cet outil, lire attentivement les instructions.

UTILISATION CONFORME

Cet outil électroportatif est destiné au perçage en frappe dans le béton, la brique et dans la Pierre naturelle. Il est également tout à fait approprié au perçage sans frappe du bois, du métal, de la céramique ou de matières plastiques.



AVERTISSEMENT! Avant toute intervention sur l'appareil, toujours retirer la fiche du câble d'alimentation de la prise de courant.

FONCTIONNEMENT

Action	Illustration
Sélection du mode de fonctionnement	Voir Fig. A1& A2
Ajustement de la poignée auxiliaire	Voir Fig. B
Utiliser la jauge de profondeur	Voir Fig. C
Branchement de l'alimentation	Voir Fig. D
INTERRUPTEUR VARIATEUR MARCHE/ARRÊT	Voir Fig. E
INVERSEUR DE SENS DE ROTATION	Voir Fig. F





AVERTISSEMENT : Ne jamais changer le sens de rotation lorsque l'outil tourne ; attendre qu'il soit arrêté.

Sélection du mode de fonctionnement

-Pour percer et percuter dans du béton ou de la maçonnerie, choisissez la position de perçage Marteau. 

-Pour visser, percer dans de l'acier, du bois et des plastiques choisir la position de perçage Rotation. 

-Pour buriner ou piquer uniquement – pour ébrécher, ciseler et démolir légèrement choisir la position Marteau. 

 **AVERTISSEMENT: Le sélecteur de mode de fonctionnement ne doit être activé que lorsque le marteau est arrêté.**

 **AVERTISSEMENT: L'utilisation prolongée rendra le boîtier en aluminium chaud ; ne pas le toucher.**

Voir Fig. G

CONSEIL D'UTILISATION DU MARTEAU

Si l'outil motorisé devient trop chaud, régler-le sur la vitesse maximale et faite-le tourner à vide pendant 2-3 minutes pour refroidir le moteur.

Les mèches en carbure de tungstène SDS-plus doivent toujours être utilisées pour le béton et la maçonnerie.

Pour percer dans le métal, utiliser uniquement des mèches HSS en bon état.

Utiliser toujours un porte-embout magnétique lors de l'utilisation de mèches courtes.

Lorsque c'est possible, faites un avant-trou avant de percer un trou de gros diamètre.

ENTRETIEN

Retirer la fiche de la prise avant de procéder à un réglage, une réparation ou un entretien.

L'outil motorisé ne requiert pas de graissage ou d'entretien particulier. Il n'y a pas de pièces réparables par l'utilisateur dans cet outil. Ne jamais utiliser d'eau ou de nettoyants chimiques pour nettoyer l'outil. Nettoyer avec un chiffon sec. Toujours conserver l'outil motorisé dans un endroit sec. Maintenir les fentes de ventilation du moteur propres. Empêcher que les commandes de marche soient couvertes de sciure.

Si l'alimentation est endommagée, elle doit être remplacée par le fabricant, son agent de maintenance ou une personne qualifiée de façon similaire, afin d'éviter tout danger.

PROTECTION DE L'ENVIRONNEMENT



Les déchets d'équipements électriques et électroniques ne doivent pas être déposés avec les ordures ménagères. Ils sont collectés pour être recyclés dans des centres spécialisés. Consultez les autorités locales ou votre revendeur pour obtenir des renseignements sur l'organisation de la collecte.

DÉCLARATION DE CONFORMITÉ

Nous,
POSITEC Germany GmbH
Konrad-Adenauer-Ufer 37
50668 Köln

Déclarons ce produit,
Description **Marteau Perforateur WORX**
Modèle **WX337 WX339 (330-359--**
désignations des pièces, illustration de la
Marteau Perforateur)
Fonction **Martelage de différents matériaux**

Est conforme aux directives suivantes,
2006/42/EC
2011/65/EU
2014/30/EU

Et conforme aux normes :
EN 60745-1
EN 60745-2-6
EN 55014-1
EN 55014-2
EN 61000-3-2
EN 61000-3-3

La personne autorisée à compiler le dossier technique,

Nom Russell Nicholson
Adresse Positec Power Tools (Europe)Ltd, PO
Box 6242, Newbury, RG14 9LT, UK

Suzhou 2017/07/11
Allen Ding

Ingénieur en chef adjoint, Essais & Certification



AVVISI GENERALI PER LA SICUREZZA DEGLI UTENSILI A MOTORE



ATTENZIONE! È assolutamente necessario leggere attentamente tutte le istruzioni. Eventuali errori nell'adempimento delle istruzioni qui di seguito riportate potranno causare scosse elettriche, incendi e/o lesioni gravi.

Conservare tutti gli avvisi e le istruzioni per poterle consultare quando necessario.

Il termine qui di seguito utilizzato «utensile elettrico» si riferisce ad utensili elettrici alimentati dalla rete (con linea di allacciamento), nonché ad utensili elettrici alimentati a pile (senza linea di allacciamento).

1. POSTO DI LAVORO

- a) **Mantenere pulito ed ordinato il posto di lavoro.** Il disordine e le zone di lavoro non illuminate possono essere fonte di incidenti.
- b) **Evitare d'impiegare l'utensile in ambienti soggetti al rischio di esplosioni nei quali si trovino liquidi, gas o polveri infiammabili.** Gli utensili elettrici producono scintille che possono far infiammare la polvere o i gas.
- c) **Mantenere lontani i bambini ed altre persone durante l'impiego dell'utensile elettrico.** Eventuali distrazioni potranno comportare la perdita del controllo sull'utensile.

2. SICUREZZA ELETTRICA

- a) **La spina per la presa di corrente dovrà essere adatta alla presa. Evitare assolutamente di apportare modifiche alla spina. Non impiegare spine adattatrici assieme ad utensili con collegamento a terra.** Le spine non modificate e le prese adatte allo scopo riducono il rischio di scosse elettriche.
- b) **Evitare il contatto fisico con superfici collegate a terra, come tubi, riscaldamenti, cucineelettriche e frigoriferi.** Sussiste un maggior rischio di scosse elettriche nel momento in cui il corpo è messo a massa.
- c) **Custodire l'utensile al riparo dalla pioggia o dall'umidità.** L'eventuale infiltrazione di acqua in un utensile elettrico va ad aumentare il rischio d'insorgenza di scosse elettriche.
- d) **Non usare il cavo per scopi diversi da quelli previsti al fine di trasportare o appendere l'apparecchio, oppure di togliere la spina dalla presa di corrente. Mantenere l'utensile al riparo da fonti di calore, dall'olio, dagli spigoli da parti di strumenti in movimento.** I cavi danneggiati o aggrovigliati aumentano il rischio d'insorgenza di scosse elettriche.
- e) **Qualora si voglia usare l'utensile all'aperto, impiegare solo ed esclusivamente cavi di prolunga omologati per l'impiego all'esterno.** L'uso di un cavo di prolunga

omologato per l'impiego all'esterno riduce il rischio d'insorgenza di scosse elettriche.

- f) **Se si deve utilizzare l'utensile a motore in un luogo umido, utilizzare una fonte di alimentazione con protezione a corrente residua.** L'uso di un dispositivo a corrente residua reduce il rischio di folgorazioni elettriche.

3. SICUREZZA DELLE PERSONE

- a) **È importante concentrarsi su ciò che si sta facendo e a maneggiare con giudizio l'utensile elettrico durante le operazioni di lavoro. Non utilizzare l'utensile in caso di stanchezza o sotto l'effetto di droghe, bevande alcoliche e medicinali.** Un attimo di distrazione durante l'uso dell'utensile potrà causare lesioni gravi.
 - b) **Indossare sempre equipaggiamento protettivo individuale, nonché guanti protettivi.** Se si avrà cura d'indossare equipaggiamento protettivo individuale come la maschera antipolvere, la calzatura antidrucciolevole di sicurezza, il casco protettivo o la protezione dell'udito, a seconda dell'impiego previsto per l'utensile elettrico, si potrà ridurre il rischio di ferite.
 - c) **Evitare avviamenti involontari. Controllare che l'interruttore sia nella posizione off prima di effettuare il collegamento a una sorgente di alimentazione/batteria, e prima di sollevare o trasportare l'utensile.** Il fatto di tenere il dito sopra all'interruttore o di collegare l'utensile acceso all'alimentazione di corrente potrà essere causa di incidenti.
 - d) **Togliere gli attrezzi di regolazione o la chiave inglese prima di accendere l'utensile.** Un utensile o una chiave inglese che si trovino in una parte di strumento in rotazione potranno causare lesioni.
 - e) **È importante non sopravvalutarsi. Avere curadi mettersi in posizione sicura e di mantenere l'equilibrio.** In tale maniera sarà possibile controllare meglio l'apparecchio in situazioni inaspettate.
 - f) **Indossare vestiti adeguati. Evitare di indossare vestiti lenti o gioielli. Tenere i capelli, i vestiti ed i guanti lontani da pezzi in movimento.** Vestiti lenti, gioielli o capelli lunghi potranno impigliarsi in pezzi in movimento.
 - g) **Se sussiste la possibilità di montare dispositivi di aspirazione o di captazione della polvere, assicurarsi che gli stessi siano stati installati correttamente e vengano utilizzati senza errori.** L'impiego dei suddetti dispositivi diminuisce il pericolo rappresentato dalla polvere.
- ## 4. Maneggio ed impiego accurato di utensili elettrici
- a) **Non sovraccaricare l'utensile. Impiegare l'utensile elettrico adatto per sbrigare il lavoro.** Utilizzando l'utensile elettrico adatto si

potrà lavorare meglio e con maggior sicurezza nell'ambito della gamma di potenza indicata.

b) Non utilizzare utensili elettrici con interruttori difettosi. Un utensile elettrico che non si può più accendere o spegnere è pericoloso e dovrà essere riparato.

c) Scollegare la spina dalla sorgente di alimentazione e/o la batteria dall'utensile prima di effettuare regolazione, cambiare accessori, o riporre gli utensili a motore. Tale precauzione eviterà che l'apparecchio possa essere messo in funzione inavvertitamente.

d) Custodire gli utensili elettrici non utilizzati al di fuori della portata dei bambini. Non fare usare l'apparecchio a persone che non sono abituate ad usarlo o che non abbiano letto le presenti istruzioni. Gli utensili elettrici sono pericolosi se utilizzati da persone inesperte.

e) Effettuare accuratamente la manutenzione dell'apparecchio. Verificare che le parti mobili dello strumento funzionino perfettamente e non s'inceppino, che non ci siano pezzi rotti o danneggiati al punto tale da limitare la funzione dell'apparecchio stesso. Far riparare le parti danneggiate prima d'impiegare l'apparecchio. Numerosi incidenti vengono causati da utensili elettrici la cui manutenzione è stata effettuata poco accuratamente.

f) Mantenere affilati e puliti gli utensili da taglio. Gli utensili da taglio curati con particolare attenzione e con taglienti affilati s'inceppano meno frequentemente e sono più facili da condurre.

g) Utilizzare utensili elettrici, accessori, attrezzi, ecc. in conformità con le presenti istruzioni e secondo quanto previsto per questo tipo specifico di apparecchio. Osservare le condizioni di lavoro ed il lavoro da eseguirsi durante l'impiego. L'impiego di utensili elettrici per usi diversi da quelli consentiti potrà dar luogo a situazioni di pericolo.

5. ASSISTENZA

a) Fare riparare l'apparecchio solo ed esclusivamente da personale specializzato e solo impiegando pezzi di ricambio originali. In tale maniera potrà essere salvaguardata la sicurezza dell'apparecchio.

INDICAZIONI DI SICUREZZA PER MARTELLI









- 1. Indossare protezione per le orecchie.** L'esposizione al rumore può provocare la perdita dell'udito.
- 2. Usare le impugnature ausiliarie fornite in dotazione all'attrezzo.** La perdita di controllo può provocare lesioni personali.
- 3. Afferrare lo strumento per le apposite maniglie quando si eseguono operazioni**

durante le quali l'attrezzo potrebbe entrare in contatto con cavi nascosti. Il contatto con cavi elettrici in tensione espone l'operatore al rischio di scosse elettriche.

4. Indossare una mascherina antipolvere.

SIMBOLI

	Per ridurre il rischio di lesioni, l'utente deve leggere il manuale di istruzioni
	Doppio isolamento
	Attenzione
	Indossare protezione per le orecchie
	Indossare protezione per gli occhi
	Indossare una mascherina antipolvere
	Indossare guanti protettivi
	Prima di qualunque intervento alla macchina, estrarre la spina dalla presa di rete.
	Plastica
	Calcestruzzo
	Muratura

	Legno
	Metallo
	Alta velocità
	Bassa velocità
	Portautensili
	Trapano a Percussione
	Scalpellatura
	Trapanatura
	I prodotti elettrici non possono essere gettati tra i rifiuti domestici. L'apparecchio da rottamare deve essere portato al centro di riciclaggio per un corretto trattamento. Controllare con le autorità locali o con il rivenditore per localizzare il centro di riciclaggio più vicino.

ELEMENTI DELL'APPARECCHIO

- 1. INTERRUTTORE D'ACCENSIONE/SPEGNIMENTO**
- 2. PULSANTE DI BLOCCO**
- 3. CONTROLLO ROTAZIONE AVANTI ED INDIETRO**
- 4. MANOPOLA DI SELEZIONE FUNZIONI**

5. ASTA DI PROFONDITÀ

6. PROTEZIONE ANTIPOLVERE

7. MANDRINO "ATTACCO RAPIDO" DI TIPO SDS-PLUS

8. ASTA DI PROFONDITÀ

9. IMPUGNATURA AUSILIARIA

Accessori illustrati o descritti non fanno necessariamente parte del volume di consegna.

DATI TECNICI

Codice **WX337 WX339 (330-359--**
designazione del macchinario rappresentativo del Martello Rotante)

	WX337	WX339
Tensione nominale	230-240V~50/60Hz	
Potenza nominale	750W	800W
Velocità nominale a vuoto	0-1050/min	
Velocità impatto	0-5300bpm	
Energia di impatto	2.0J	2.5J
Doppio isolamento	 /II	
Capacità massima di foratura		
Muratura	20mm	26mm
Acciaio	13mm	
Legno	30mm	
Peso	3.3 kg	

INFORMAZIONI SUL RUMORE

Pressione acustica ponderata A $L_{pA} = 98,8 \text{ dB(A)}$

Potenza acustica ponderata A $L_{wA} = 109,8 \text{ dB(A)}$

$K_{wA} \text{ \& } K_{pA} = 3.0 \text{ dB(A)}$

Indossare protezione per le orecchie

INFORMAZIONI SULLA VIBRAZIONE

I valori totali di vibrazione sono determinati secondo lo standard EN60745:

Perforazione a percussione su cemento	Valore emissione vibrazioni $a_{h,HD} = 14,558 \text{ m/s}^2$
	Incertezza $K=1.5\text{m/s}^2$
Scalpellatura	Valore emissione vibrazioni $a_{h,Cheq} = 12,475 \text{ m/s}^2$
	Incertezza $K=1.5\text{m/s}^2$

Il valore totale dichiarato delle vibrazioni può essere utilizzato per confrontare un utensile con un altro e in una valutazione di esposizione preliminare.

AVVERTENZA: Il valore delle vibrazioni emesse durante il reale utilizzo dello strumento possono differire dal valore dichiarato in base ai modi con cui viene usato lo strumento, ai seguenti esempi e ad altre variabili: Come viene usato l'apparecchio e i materiali tagliati o forati.

Le condizioni e la buona manutenzione dello strumento.

L'uso dell'accessorio corretto per il taglio e la sua affilatura, nonché le sue buone condizioni.

La stretta sull'impugnatura e l'eventuale utilizzo di accessori antivibrazione.

L'adeguatezza dell'utilizzo dell'utensile rispetto a quanto previsto.

Questo strumento potrebbe causare la sindrome della vibrazione dell'avambraccio se il suo utilizzo non viene gestito correttamente.

AVVERTENZA: Per essere precisi, una stima del livello di esposizione nelle attuali condizioni di utilizzo dovrebbe anche tenere conto di tutte le parti del ciclo operativo, come le volte in cui lo strumento viene spento e il tempo in cui viene lasciato girare a vuoto senza realmente fare il suo lavoro. Questo potrebbe ridurre significativamente il livello di esposizione sul periodo di lavoro totale. Un aiuto a minimizzare il proprio rischio di esposizione alle vibrazioni.

Usare sempre scalpelli, trapani e lame affilati. Conservare questo strumento sempre in conformità a queste istruzioni e mantenerlo ben lubrificato (dove appropriato).

Se lo strumento deve essere usato regolarmente, investire in accessori antivibrazione.

Pianificare il programma di lavoro in modo da suddividere i lavori che implicano le maggiori vibrazioni nell'arco di più giorni.

ACCESSORI

	WX337	WX339
Impugnatura ausiliaria	1	1
Asta di profondità	1	1
1# Valigetta sagomata	1	1
Punte per forare SDS:8/10/12mm	/	3
Scalpello piatto 20x250mm	/	1

Si raccomanda di acquistare tutti gli accessori nello stesso negozio in cui è stato acquistato l'attrezzo. Fare riferimento alla sezione "Consigli sul funzionamento del trapano" di questo manuale oppure alla confezione degli accessori per altri dettagli. Il personale del negozio può aiutarvi e consigliarvi.

FUNZIONAMENTO

NOTA: Leggere scrupolosamente il manuale delle istruzioni prima di usare l'attrezzo.

USO CONFORME ALLE NORME

L'elettro utensile è ideale per forature battenti in calcestruzzo, mattoni e roccia. Lo stesso è inoltre adatto per forature non battenti nel legno, nel metallo, nella ceramica ed in materiali sintetici.

ATTENZIONE! Prima di qualunque intervento alla macchina, estrarre la spina dalla presa di rete.

FUNZIONAMENTO



Azione	Figura
INSERIRE E TOGLIERE LE PUNTE NEL MANDRINO CON ATTACCO SDS	Vedere Figura. A1&A2
Impugnatura ausiliaria	Vedere Figura.B
Uso dell'indicatore di profondità	Vedere Figura.C
Collegare il cavo di alimentazione alla presa di corrente	Vedere Figura. D
INTERRUTTORE ACCENSIONE / SPEGNIMENTO CON CONTROLLO VELOCITÀ VARIABILE	Vedere Figura.E

CONTROLLO ROTAZIONE AVANTI ED INDIETRO

ATTENZIONE: Non cambiare mai la direzione di rotazione quando l'attrezzo è in movimento; attendere affinché si sia fermato. Non usare mai la funzione di percussione quando l'attrezzo è impostato sulla rotazione inversa.

Vedere Figura. F

Selezione della modalità di funzionamento

- Per foratura e percussione contemporanei per cemento o opere in muratura, selezionare la posizione Foratura con percussione. 
Per avvitatura, foratura di metallo, legno e plastica, selezionare la posizione Foratura. 
Per percussione soltanto – per togliere trucioli, scalpellatura e opera di demolizione selezionare la posizione Martello. 

Vedere Figura. G

ATTENZIONE: la manopola di selezione (4) deve essere attivata esclusivamente a macchina ferma.

AVVERTENZA: In caso di uso prolungato, la parte metallica potrebbe riscaldarsi, non toccare.

CONSIGLI SUL FUNZIONAMENTO DEL TRAPANO MARTELLO

Se l'attrezzo diventa troppo caldo, impostare la velocità al massimo e farlo funzionare a vuoto per 2-3 minuti per raffreddare il motore.

Le punte per forare al carburo di tungsteno di tipo SDS-plus devono essere utilizzate solo per cemento e opere in muratura.

Quando si fora il metallo, usare solamente punte HSS in buone condizioni.

Usare sempre un portainseri magnetico quando si usano punte corte.

Dove possibile, usare fori pilota prima di trapanare buchi di diametro maggiore.

MANUTENZIONE

Rimuovere la spina dalla presa di corrente prima di eseguire qualsiasi regolazione, riparazione o manutenzione.

L'attrezzo non richiede di lubrificazione o manutenzione aggiuntiva. All'interno dell'attrezzo non ci sono parti riparabili da parte dell'utente. Non

usare mai acqua o detersivi chimici per pulire l'attrezzo. Pulire con un panno asciutto. Riporre sempre gli attrezzi elettrici in luoghi asciutti. Tenere pulite le aperture di ventilazione del motore. Tenere puliti dalla polvere tutti i controlli operativi. Se il cavo d'alimentazione è danneggiato, deve essere sostituito dal produttore, il suo distributore o persona egualmente qualificata per evitare pericoli.

PROTEZIONE AMBIENTALE

 I prodotti elettrici obsoleti non devono essere smaltiti insieme ai rifiuti urbani. Riciclare i prodotti laddove sono presenti gli appositi centri. Mettersi in contatto con le autorità locali, o con il rivenditore, per informazioni sul riciclaggio.

DICHIARAZIONE DI CONFORMITÀ

NOI,
POSITEC Germany GmbH
Konrad-Adenauer-Ufer 37
50668 Köln

Dichiara che l'apparecchio,
Descrizione **WORX Martello Rotante**
Codice **WX337 WX339 (330~359--**
designazione del macchinario rappresentativo del Martello Rotante)
Funzione **Perforazione di vari materiali.**

È conforme alle seguenti direttive,,
2006/42/EC
2011/65/EU
2014/30/EU

Conforme a,
EN 60745-1
EN 60745-2-6
EN 55014-1
EN 55014-2
EN 61000-3-2
EN 61000-3-3

Il responsabile autorizzato alla compilazione della documentazione tecnica,
Nome Russell Nicholson
Indirizzo Positec Power Tools (Europe)Ltd, PO Box 6242, Newbury, RG14 9LT, UK



Suzhou 2017/07/11
Allen Ding
Vice capo ingegnere, testing e certificazione



ADVERTENCIA DE SEGURIDAD GENERALES SOBRE HERRAMIENTAS ELÉCTRICAS



¡ Advertencia! Leer todas las instrucciones. Si no se respetan las instrucciones, existe un riesgo de descargas eléctricas, de incendio y/o de graves heridas.

Conserve todas las advertencias e instrucciones para futuras consultas.

El término "herramienta eléctrica" en todas las advertencias siguientes corresponde a la herramienta eléctrica con o sin cable.

1. ZONA DE TRABAJO

- a) **Mantener su lugar de trabajo limpio y bien iluminado.** Bancos de trabajo desordenados y lugares oscuros invitan a los accidentes.
- b) **No utilizar herramientas eléctricas en atmósferas explosivas, como por ejemplo en presencia de líquidos inflamables, gases o polvo.** Las herramientas eléctricas crean chispas que pueden encender el polvo o los vapores.
- c) **Mantener alejados a los niños y visitantes mientras opera una herramienta eléctrica.** Las distracciones pueden hacerle perder el control.

2. SEGURIDAD ELÉCTRICA

- a) **Los enchufes de la herramienta eléctrica deben encajar perfectamente en el tomacorriente. Nunca modificar el enchufe de ninguna manera. No utilizar adaptadores con herramientas eléctricas conectadas a tierra.** Los enchufes no modificados y los que encajan perfectamente en el tomacorriente reducirán el riesgo de descarga eléctrica.
- b) **Evitar el contacto del cuerpo con superficies conectadas a tierra tales como caños, radiadores, cocinas y heladeras.** Existe un riesgo creciente de descarga eléctrica si su cuerpo queda conectado a tierra.
- c) **No exponer las herramientas eléctricas a la lluvia y no guardar en lugares húmedos.** El agua que penetra en ellas aumentará el riesgo de una descarga eléctrica.
- d) **No abusar del cable. Nunca utilizar el cable para transportar, tirar o desenchufar la herramienta eléctrica. Mantener el cable alejado del calor, del aceite, de bordes agudos o piezas móviles.** Los cables dañados o enredados aumentan el riesgo de descarga eléctrica.
- e) **Cuando utilice su herramienta eléctrica al aire libre, emplear un prolongador apto para uso en exteriores.** El empleo de cables para uso al aire libre reduce el riesgo de descarga eléctrica.

- f) **Si es necesario utilizar la herramienta motorizada en un lugar muy húmedo, utilice una fuente de alimentación con dispositivo de corriente residual (RCD).** El uso de un RCD reduce el riesgo de descarga eléctrica.

3. SEGURIDAD PERSONAL

- a) **Mantenerse alerta, poner atención en lo que está haciendo y utilice el sentido común mientras opera una herramienta eléctrica. No emplear la herramienta cuando se encuentre cansado o bajo la influencia de drogas, alcohol o medicación.** Un momento de falta de atención durante el manejo de herramientas eléctricas puede dar lugar a daños corporales serios.
- b) **Utilizar equipo de seguridad. Usar siempre protección ocular.** Equipo de seguridad como máscaras contra el polvo, zapatos antideslizantes de seguridad, sombrero o protección auditiva para condiciones apropiadas reducirá daños corporales.
- c) **Evite el arranque accidental. Asegúrese de que el interruptor se encuentra desactivado antes de enchufar la máquina o colocar la batería, al tomar la herramienta o transportarla.** Transportar herramientas con el dedo en el interruptor o enchufar la herramienta cuando el interruptor está encendido invitan a los accidentes.
- d) **Retire llaves de ajuste o llaves inglesas antes de poner la herramienta en funcionamiento.** Una llave que queda unida a una pieza móvil de la herramienta puede originar daños corporales.
- e) **No extralimitarse. Mantenerse firme y con buen equilibrio en todo momento.** Esto permite un mejor control de la herramienta en situaciones inesperadas.
- f) **Vestirse apropiadamente. No usar ropa suelta ni alhajas. Mantener su cabello, ropa y guantes alejados de las piezas móviles.** La ropa suelta, las alhajas o el cabello largo pueden ser atrapados por las piezas móviles.
- g) **Si se proporcionan dispositivos para la extracción y recolección de polvo, asegurarse de que estos estén conectados y utilizados correctamente.** El uso de estos dispositivos puede reducir peligros relacionados con el polvo.

4. MANTENIMIENTO DE LA HERRAMIENTA MOTORIZADA

- a) **No forzar la herramienta eléctrica. Utilizar la herramienta eléctrica correcta para su aplicación.** La herramienta eléctrica correcta hará el trabajo mejor y más seguro a la velocidad para la cual fue diseñada.
- b) **No utilizar la herramienta eléctrica si el interruptor no la enciende o apaga.** Cualquier herramienta eléctrica que no pueda ser controlada con el interruptor es peligrosa y debe ser reparada.

- c) **Desconecte el enchufe de la toma eléctrica y/o la batería de la herramienta antes de realizar cualquier ajuste, cambiar un accesorio o guardar la herramienta.** Tales medidas de seguridad preventivas reducen el riesgo de arranque accidental de la herramienta.
- d) **Mantener las herramientas eléctricas que no usa fuera del alcance de los niños y no permita que personas no familiarizadas con la herramienta o con estas instrucciones maneje la herramienta eléctrica.** Las herramientas eléctricas son peligrosas en manos de usuarios inexpertos.
- e) **Revisar las herramientas eléctricas. Comprobar si hay desalineamiento o atascamiento de piezas móviles, rotura de piezas en general y cualquier otra condición que pueda afectar la operación normal de la herramienta. Si se verifican daños, recurra a un service calificado antes de volver a usar la herramienta.** Las herramientas mal mantenidas causan muchos accidentes.
- f) **Mantener las piezas de corte limpias y afiladas.** Puesto que son menos probables de atascarse y más fáciles de controlar.
- g) **Utilizar la herramienta eléctrica, accesorios y brocas etc., de acuerdo con estas instrucciones y de la manera prevista para el tipo particular de herramienta eléctrica, teniendo en cuenta las condiciones de trabajo y el trabajo a ser realizado.** El uso de la herramienta eléctrica para otras operaciones distintas de lo previsto podría dar lugar a una situación peligrosa.



5. REPARACIÓN







- a) **Permitir que el mantenimiento de su herramienta eléctrica sea efectuado por una persona calificada usando solamente piezas de recambio idénticas.** Esto es primordial para mantener la seguridad de la herramienta eléctrica.

INSTRUCCIONES DE SEGURIDAD PARA MARTILLOS

- Utilice protección auditiva.** Estar expuesto a altos niveles de ruido puede causar pérdida de audición.
- Utilice las empuñaduras auxiliares suministradas con la herramienta.** La pérdida de control puede causar lesiones personales.
- Sostenga la herramienta por las empuñaduras aislantes cuando realice una operación donde la herramienta de corte puede entrar en contacto con cableado oculto.** El contacto con un cable con corriente también hará que las partes expuestas del metal de la herramienta puedan transmitirle una descarga eléctrica.
- Utilice una máscara antipolvo.**

SÍMBOLOS

	Para reducir el riesgo de lesión, lea el manual de instrucciones
	Doble aislamiento
	Advertencia
	Utilice protección auditiva
	Utilizar protección ocular
	Utilizar una máscara antipolvo
	Utilizar guantes de protección
	Antes de cualquier manipulación en el aparato extraer el enchufe de la red.
	Plástico
	Cemento
	Mampostería
	Madera
	Metal

	Alta velocidad
	Bajo velocidad
	Portaherramientas
	Taladrado con percusión
	Cincelado
	Taladrar
	Los residuos de aparatos eléctricos y electrónicos no deben depositarse en la basura doméstica. Se deben reciclar en las instalaciones especializadas. Consulte a las autoridades locales o el establecimiento para saber cómo reciclar estos productos.

LISTA DE COMPONENTES

1. INTERRUPTOR DE ENCENDIDO / APAGADO
2. BOTÓN DE BLOQUEO DE INTERRUPTOR
3. PALANCA DE CONTROL DEL SENTIDO DE GIRO
4. SELECTOR DE MODO O FUNCIÓN
5. TOPE DE PROFUNDIDAD
6. RETÉN DE PROTECCIÓN ANTIPOLVO
7. BLOQUE DE CAMBIO RÁPIDO SDS-PLUS
8. TOPE DE PROFUNDIDAD AJUSTABLE
9. EMPUÑADURA AUXILIAR

Los accesorios ilustrados o descritos pueden no corresponder al material suministrado de serie con el aparato.

DATOS TÉCNICOS

Modelo **WX337 WX339(330-359-- denominaciones de maquinaria, representantes de Martillo rotatorio)**

	WX337	WX339
Tensión nominal - Frecuencia	230-240V~50/60Hz	
Potencia de entrada	750W	800W
Velocidad sin carga	0-1050/min	
Impactos por minuto	0-5300bpm	
Energía de impacto	2.0J	2.5J
Doble aislamiento	 /II	
Capacidad máxima del martillo		
Hormigón	20mm	26mm
Acero	13mm	
Madera	30mm	
Peso de la máquina	3.3 kg	

INFORMACIÓN DE RUIDO

Nivel de presión acústica ponderada $L_{pA}=98,8\text{dB(A)}$

Nivel de potencia acústica ponderada $L_{WA}=109,8\text{dB(A)}$

K_{WA} & $K_{pA}=3.0 \text{ dB(A)}$

Utilice protección auditiva.

INFORMACIÓN DE VIBRACIÓN

Los valores totales de vibración (suma de cobertura triax) se determinan según la norma EN60745:

Perforación percutora en cemento	Valor de emisión de vibración $a_{h,HD}$ $=14,558 \text{ m/s}^2$
	Incertidumbre $K=1.5\text{m/s}^2$
Cincelado	Vibration emission value $a_{h,Chexq}=12,475 \text{ m/s}^2$
	Incertidumbre $K=1.5\text{m/s}^2$

El nivel de vibraciones declarado puede utilizarse para realizar comparaciones entre herramientas y

para la evaluación preliminar de la exposición.

ADVERTENCIA: El valor de emisión de vibraciones durante el uso de la herramienta podría diferir del valor declarado dependiendo de la forma en que se use la herramienta según los ejemplos siguientes, y otras variaciones sobre el uso de la herramienta:

El modo de uso de la herramienta y los materiales que se cortan o perforan.

Si la herramienta se encuentra en buenas condiciones de mantenimiento.

Si se utiliza el accesorio correcto para la herramienta y se garantiza que está afilado y en buenas condiciones.

Si se agarran las asas firmemente y se utilizan accesorios antivibración.

Y si la herramienta se utiliza según su diseño y estas instrucciones.

Esta herramienta podría causar síndrome de vibración del brazo y la mano si no se utiliza correctamente.

ADVERTENCIA: Para conseguir una mayor precisión, debe tenerse en cuenta una estimación del nivel de exposición en condiciones reales de todas las partes del ciclo de uso, como los tiempos durante los que la herramienta está apagado o cuando esta en funcionamiento pero no está realizando ningún trabajo. Ello podría reducir notablemente el nivel de exposición sobre el periodo de carga total.

Ayuda a minimizar el riesgo de exposición a la vibración.

Utilice SIEMPRE cinceles, brocas y cuchillas afiladas.

Mantenga esta herramienta de acuerdo con estas instrucciones y bien lubricada (si es necesario).

Si la herramienta se utiliza regularmente, invierta en accesorios antivibración.

Planifique su programa de trabajo para distribuir el uso de la herramienta a lo largo de varios días.

ACCESORIOS

	WX337	WX339
Empuñadura auxiliar	1	1
Tope de profundidad	1	1
1# Caja de inyección	1	1
Brocas SDS plus: 8/10/12mm	/	3
Cinzel plano 20x250mm	/	1

Recomendamos que adquiera todos sus accesorios en el mismo establecimiento donde compró la herramienta. Consulte los estuches de los accesorios para más detalles. El personal del establecimiento también puede ayudar y aconsejar.

INSTRUCCIONES DE FUNCIONAMIENTO



ATENCIÓN: Antes de utilizar la herramienta, lea detenidamente el manual de instrucciones.

UTILIZACIÓN REGLAMENTARIA

La herramienta eléctrica ha sido diseñada para taladrar con percusión en hormigón, ladrillo y piedra. También es apropiada para taladrar sin percudir en madera, metal, cerámica y plástico.

ADVERTENCIA! Antes de cualquier manipulación en el aparato extraer el enchufe de la red.

FUNCIONAMIENTO

Acción	Figura
INSERTAR Y EXTRAER BROCAS SISTEMA SDS	Ver Fig. A1&A2
Ajustar la empuñadura auxiliar	Ver Fig. B
Usar el selector de profundidad	Ver Fig. C
Conectar la alimentación eléctrica	Ver Fig. D
INTERRUPTOR DE VELOCIDAD VARIABLE	Ver Fig. E
PALANCA DE CONTROL DEL SENTIDO DE GIRO	Ver Fig. F
ADVERTENCIA: Nunca cambie la dirección de rotación cuando la herramienta esté en funcionamiento; espere hasta que la misma se haya detenido.	
Seleccionar el modo de funcionamiento - Para realizar operaciones de taladrado con percusión sobre hormigón o mampostería, seleccione la posición de taladro con percusión. 	
Para atornillar, taladrar acero, madera o plástico, seleccione la posición de taladro sin percusión. 	
Para utilizar sólo la función de percusión martillo en operaciones de picado y cincelado ligeras, seleccione la posición de Percusión. 	Ver Fig. G
ADVERTENCIA: El selector del modo de operación únicamente debe accionarse con el aparato detenido.	
ADVERTENCIA: El uso prolongado de la herramienta puede hacer que la carcasa de aluminio se caliente. No la toque.	

CONSEJOS DE TRABAJO PARA SU MARTILLO PERFORADOR

Si su herramienta eléctrica se recalienta demasiado, lleve la velocidad al máximo y accione sin carga durante 2 o 3 minutos para enfriar el motor.

Las brocas de carburo de tungsteno SDS-plus deben utilizarse exclusivamente para hormigón y mampostería.

Para perforar metal, use exclusivamente brocas HSS en buenas condiciones.

Siempre emplee un soporte magnético cuando utilice puntas de atornillado de escasa longitud.

Siempre que le sea posible, realice los taladros de gran diámetro haciendo taladros previos de menor diámetro de forma escalonada.

MANTENGA LAS HERRAMIENTAS CON CUIDADO

Retire el enchufe de la toma de corriente antes de efectuar cualquier ajuste, reparación o mantenimiento.

Su herramienta eléctrica no requiere de lubricación ni mantenimiento adicional. No posee piezas en su interior que deban ser reparadas por el usuario. Nunca emplee agua o productos químicos para limpiar su herramienta. Use simplemente un paño seco. Guarde siempre su herramienta en un lugar seco. Mantenga limpias las ranuras de ventilación del motor. Mantenga todos los controles de funcionamiento libres de polvo.

Si el cable de alimentación está dañado deberá ser reemplazado por el fabricante, su agente de servicio o por alguna persona cualificada para evitar riesgos.

PROTECCION AMBIENTAL



Los residuos de equipamientos eléctricos y electrónicos no deben depositarse con las basuras domésticas. Se recogen para reciclarse en centros especializados. Consulte a las autoridades locales o a su distribuidor para obtener información sobre la organización de la recogida.

DECLARACIÓN DE CONFORMIDAD

Los que reciben,
POSITEC Germany GmbH
Konrad-Adenauer-Ufer 37
50668 Köln

Declaran que el producto,
Descripción **WORX Martillo rotatorio**
Modelo **WX337 WX339 (330-359-
denominaciones de maquinaria, representantes
de Martillo rotatorio)**
Función Martillando varios materiales

Cumple con las siguientes Directivas :

2006/42/EC
2011/65/EU
2014/30/EU

Normativas conformes a

EN 60745-1
EN 60745-2-6
EN 55014-1
EN 55014-2
EN 61000-3-2
EN 61000-3-3

La persona autorizada para componer el archivo técnico,

Firma Russell Nicholson
**Dirección Positec Power Tools (Europe)Ltd, PO
Box 6242, Newbury, RG14 9LT, UK**

29



Suzhou 2017/07/11
Allen Ding

Ingeniero Jefe Adjunto. Pruebas y Certificación

ALGEMENE VEILIGHEIDSWAARSCHUWINGEN VOOR VERMOGENSMACHINE



WAARSCHUWING! Lees alle instructies zorgvuldig door. Indien u zich niet aan alle onderstaande instructies houdt, kan dat leiden tot een elektrische schok, brand en/of ernstig letsel.

Bewaar alle waarschuwingen en instructies voor latere naslag.

De term “(elektrisch) gereedschap” in de waarschuwingen hieronder, verwijst naar uw op netspanning werkende gereedschap (met stroomdraad) of uw accugereedschap (draadloos).

1. WERKGEBIED

- a) **Houd uw werkgebied schoon en zorg ervoor dat deze goed verlicht is.** In rommelige en slecht verlichte werkgebieden gebeuren sneller ongelukken.
- b) **Gebruik elektrisch gereedschap niet in explosieve atmosferen, zoals in de nabijheid van ontvlambare vloeistoffen, gassen of stof.** Elektrisch gereedschap veroorzaakt vonken die de stof of de gassen kunnen doen ontvlammen.
- c) **Houd kinderen en omstanders uit de buurt terwijl u met elektrisch gereedschap werkt.** Afleidingen kunnen ervoor zorgen dat u de controle over het gereedschap verliest.

2. ELEKTRISCHE VEILIGHEID

- a) **De stekker van het elektrisch gereedschap moet passen in het stopcontact. Pas de stekker op geen enkele manier aan om te zorgen dat hij wel past. Gebruik geen adapterstekkers terwijl u geaard elektrisch gereedschap gebruikt.** Onaangepaste stekkers die in het stopcontact passen, verminderen de kans op een elektrische schok.
- b) **Vermijd lichamelijk contact met geaarde of gegronde oppervlakken, zoals buizen, radiatoren, fornuizen en koelkasten.** Als uw lichaam geaard of geground is, is er een grotere kans op een elektrische schok.
- c) **Stel uw elektrische gereedschap niet bloot aan regen of natte omstandigheden.** Water dat elektrisch gereedschap kan binnendringen, vergroot de kans op een elektrische schok.
- d) **Gebruik de stroomdraad niet op een andere manier dan waarvoor deze gemaakt is. Trek niet aan de stroomdraad, ook niet om de stekker uit het stopcontact te krijgen en draag het gereedschap niet door het aan de stroomdraad vast te houden. Houd de stroomdraad uit de buurt van hitte, olie, scherpe hoeken en bewegende onderdelen.** Beschadigde of verwarde stroomdraden vergroten de kans op een elektrische schok.
- e) **Wanneer u het elektrische gereedschap**

buitenshuis gebruikt, dient u te zorgen voor een verlengsnoer dat geschikt is voor gebruik buitenshuis. Het gebruik van een verlengsnoer dat geschikt is voor gebruik buitenshuis, vermindert de kans op een elektrische schok.

- f) **Moet een krachtmachine in een vochtige locatie worden gebruikt, gebruik dan een aardlekschakelaar (ALS).** Een ALS vermindert het gevaar op elektrische schokken.

3. PERSOONLIJKE VEILIGHEID

- a) **Blijf alert, kijk waar u mee bezig bent en gebruik uw gezonde verstand wanneer u met elektrisch gereedschap werkt. Gebruik geen elektrisch gereedschap wanneer u moe bent of onder de invloed van drugs, alcohol of medicijnen.** Een moment van onoplettendheid bij het gebruik van elektrisch gereedschap kan leiden tot ernstig persoonlijk letsel.
- b) **Gebruik een veiligheidsuitrusting. Draag altijd oogbescherming.** Een veiligheidsuitrusting, zoals een stofmasker, schoenen met antislipzolen, een veiligheidshelm, of oorbescherming die onder de juiste omstandigheden gebruikt wordt, vermindert de kans op persoonlijk letsel.
- c) **Pas op dat het apparaat niet onbedoeld wordt gestart. Zorg ervoor dat de schakelaar uit staat voordat u de voeding en/of batterij aansluit, en als u de machine oppakt en draagt.** Gereedschap dragen terwijl u uw vinger op de schakelaar houdt, of de stekker in het stopcontact steken terwijl het gereedschap ingeschakeld staat, is vragen om ongelukken.
- d) **Verwijder inbussleutels of moersleutels voordat u het gereedschap inschakelt.** Een sleutel die nog in of op een draaiend onderdeel van het elektrische gereedschap zit, kan leiden tot ernstig persoonlijk letsel.
- e) **Werk niet boven uw macht. Zorg er altijd voor dat u stevig staat en goed in balans bent.** Hierdoor heft u betere controle over het gereedschap in onverwachte situaties.
- f) **Draag geschikte kleding. Draag geen loszittende kleding of sieraden. Houd uw haar, kleding en handschoenen uit de buurt van bewegende onderdelen.** Loszittende kleding, sieraden of lang haar kan vast komen te zitten in bewegende onderdelen.
- g) **Wanneer er apparaten worden bijgeleverd voor stofafzuiging en -opvang, zorg er dan voor dat deze aangesloten zijn en op de juiste manier gebruikt worden.** Het gebruik van deze apparaten vermindert de gevaren die door stof kunnen ontstaan.

4. GEBRUIK EN ONDERHOUD VAN ELEKTRISCH GEREEDSCHAP

- a) **Forceer het gereedschap niet. Gebruik gereedschap dat voor de toepassing geschikt is.** Het gebruik van geschikt

gereedschap levert beter werk af en werkt veiliger als het gebruikt wordt op de snelheid waar het voor ontworpen is.

- b) Gebruik het gereedschap niet wanneer de aan/uitschakelaar niet functioneert.** Gereedschap dat niet kan worden bediend met behulp van de schakelaar is gevaarlijk en dient te worden gerepareerd.
- c) Neem de stekker uit het stopcontact en/of verwijder de batterij voordat u instellingen verandert, toebehoren vervangt of de machine opbergt.** Deze preventieve veiligheidsmaatregelen verminderen de kans op het ongewild inschakelen van het gereedschap.
- d) Berg gereedschap dat niet gebruikt wordt buiten het bereik van kinderen op en laat personen die niet bekend zijn met het gereedschap of met deze veiligheidsinstructies het gereedschap niet bedienen.** Elektrisch gereedschap kan in de handen van ongetrainde gebruikers gevaarlijk zijn.
- e) Onderhoud elektrisch gereedschap op de juiste wijze. Controleer of bewegende onderdelen nog goed uitgelijnd staan, of ze niet ergens vastzitten en controleer op elke andere omstandigheid die ervoor kan zorgen dat het gereedschap niet goed functioneert. Wanneer het gereedschap beschadigd is, dient u het te repareren voordat u het in gebruik neemt.** Veel ongelukken worden veroorzaakt door slecht onderhouden elektrisch gereedschap.
- f) Houd snijdend gereedschap schoon en scherp.** Goed onderhouden snijdend gereedschap met scherpe zaagbladen/messen zal minder snel vastlopen en is makkelijker te bedienen.
- g) Gebruik het gereedschap, de accessoires, de bitjes, enz. in overeenstemming met deze instructies en op de manier zoals bedoeld voor het specifieke type elektrisch gereedschap, rekening houdend met de werkomstandigheden en het uit te voeren werk.** Het gereedschap gebruiken voor andere doeleinden dan waar deze voor ontworpen is, kan gevaarlijke situaties opleveren.

5. SERVICE

- a) Laat uw elektrisch gereedschap repareren door een bevoegde reparateur die alleen originele reserveonderdelen gebruikt.** Zo bent u er zeker van dat uw gereedschap veilig blijft.

VEILIGHEIDSVORSCHRIFTEN VOOR HAMERS

- 1. Draag oorbescherming.** Blootstelling aan lawaai kan gehoorverlies veroorzaken.
- 2. Gebruik de hulphandvatten die met**











het gereedschap zijn meegeleverd.

Controleerlijes kan persoonlijke kwetsuur veroorzaken.

- 3. Houd het gereedschap vast bij de geïsoleerde handvatten als u een actie onderneemt waarbij het priemende gereedschap in contact kan komen met verborgen kabels.** Contact met een kabel waar spanning op staat zet tevens spanning op metalen onderdelen van het apparaat en geeft de gebruiker een schok.
- 4. Draag een stofmasker.**

SYMBOLLEN

	Lees de gebruikershandleiding om het risico op letsels te beperken
	Dubbele isolatie
	Waarschuwing
	Draag oorbescherming
	Draag oogbescherming
	Draag een stofmasker
	Draag beschermende handschoenen
	Voordat u werkzaamheden uitvoert aan de machine zelf, moet u de stekker uit het stopcontact trekken.
	Plastic
	Beton

	Metselwerk
	Hout
	Metaal
	Hoge snelheid
	Lage snelheid
	Beitelen
	HAMERBOOR
	Beitelen
	Boren
	Afgedankte elektrische producten mogen niet bij het normale huisafval terechtkomen. Breng deze producten waar mogelijk naar een recyclecentrum bij u in de buurt. Vraag de verkoper of de gemeente informatie en advies over het recyclen van elektrische apparatuur.

ONDERDELENLIJST

- AAN/UITSCHAKELAAR**
- SCHAKELAAR VOOR CONTINU GEBRUIK**
- VOOR- EN ACHTERWAARTSE DRAAI INSTELLING**

4. FUNCTIEMODUS

5. DIEPTESTOP

6. STOFBESCHERMKAP

7. SDS-PLUS "BOORKOP"

8. DIEPTESTOP

9. HANDGREEP VOOR

Niet alle afgebeelde of beschreven toebehoren worden standaard meegeleverd.

TECHNISCHE GEGEVENS

Type **WX337 WX339(330-359-- aanduiding van machinerie, kenmerkend voor Boorhamer)**

	WX337	WX339
Spanning	230-240V~50/60Hz	
Opgenomen vermogen	750W	800W
Toerental onbelast	0-1050/min	
Aantal slagen onbelast	0-5300bpm	
Slagkracht	2.0J	2.5J
Dubbele isolatie	 /II	
Max. boordiameter in		
Steen	20mm	26mm
Staal	13mm	
Hout	30mm	
Gewicht machine	3.3 kg	

GELUIDSPRODUCTIE

A-gewogen geluidsdruk $L_{pA} = 98,8 \text{ dB(A)}$

A-gewogen geluidsvermogen $L_{wA} = 109,8 \text{ dB(A)}$

$K_{wA} \text{ \& } K_{pA} = 3.0 \text{ dB(A)}$

Draag oorbescherming

TRILLINGSGEGEVENS

Totaal trillingsniveau volgens EN60745:

Hamerboren in beton	Trillingswaarde $a_{h,HD} = 14,558 \text{ m/s}^2$
	Fout $K=1.5\text{m/s}^2$
Beitelen	Trillingswaarde $a_{h,Cheq} = 12,475 \text{ m/s}^2$
	Fout $K=1.5\text{m/s}^2$

De aangegeven totale trillingswaarde kan worden gebruikt om het ene gereedschap te vergelijken met het andere, en kan ook worden gebruikt in een voorlopige beoordeling van de blootstelling.

WAARSCHUWING: De mate van trilling tijdens gebruik van deze vermogensmachine kan verschillen van de nominale waarde, afhankelijk van de wijze waarop de machine wordt gebruikt, zoals in de volgende voorbeelden:

Hoe het gereedschap wordt gebruikt en welk materiaal wordt gesneden of geboord.

De conditie en de onderhoudstoestand van de machine.

Gebruik van de juiste toebehoren. Zorg ervoor dat ze scherp zijn en in goede conditie.

De wijze waarop de handvatten worden vastgehouden en het gebruik van toebehoren die trillingen verminderen.

De machine moet gebruik worden zoals door de ontwerper bedoeld is en in overeenstemming met deze instructies.

Deze machine kan een trillingssyndroom in hand en arm veroorzaken als hij niet op de juiste wijze gehanteerd wordt.

WAARSCHUWING: Voor de nauwkeurigheid moet bij een schatting van het blootstellingsniveau in de feitelijke gebruiksomstandigheden rekening worden gehouden met alle delen van de bewerking, zoals het moment dat de machine wordt uitgeschakeld en de tijden waarop de machine loopt zonder daadwerkelijk gebruikt te worden. Dit kan het blootstellingsniveau over de totale werkperiode aanzienlijk verminderen.

De blootstelling aan trillingen verminderen. Gebruik ALTIJD scherpe beitels, boren en zaagbladen.

Onderhoud de machine volgens deze instructies en houd hem goed gesmeerd (voor zover van toepassing).

Wort de machine geregeld gebruikt, schaf dan toebehoren tegen trillingen aan. Plan de werkzaamheden zodat de taken met veel trillingen over een aantal dagen verspreid worden.

ACCESSORIES

	WX337	WX339
Extra hendel	1	1
Dieptestop	1	1
1# Injectie-eenheid	1	1
SDS plus boren:8/10/12mm	/	3
Platte beitel 20x250mm	/	1

Wij adviseren u alle accessoires te kopen in de winkel waar u het gereedschap heeft gekocht. Kijk op de verpakking van het accessoire voor meer informatie. Ook het winkelpersoneel kan u helpen en adviseren.

BEDIENINGSINSTRUCTIES

OPMERKING: lees het instructieboekje aandachtig voor gebruik van het gereedschap.

BEOOGD GEBRUIK

De machine is bestemd voor het hamerboren in baksteen, beton en steen en voor lichte hakwerkzaamheden.

WAARSCHUWING! Voordat u werkzaamheden uitvoert aan de machine zelf, moet u de stekker uit het stopcontact trekken.

33

BEDIENING

Actie	Afbeelding
EEN BOORKOP PLAATSEN IN EN VERWIJDEREN UIT DE SDS	Zie A1& A2
Het hulphandvat verstellen	Zie B
De dieptemeter gebruiken	Zie C
De voeding aansluiten	Zie D
AAN/UITSCHAKELAAR MET SNELHEIDSREGELING	Zie E
VOOR- EN ACHTERWAARTSE DRAAI INSTELLING	Zie F
Waarschuwing: Verander de draairichting nooit wanneer het gereedschap draait, wacht tot deze gestopt is.	

De bedieningsmodus selecteren

Kies de Hamerboor positie voor simultaan boren en kloppen van beton of metselwerk. 

Kies de draaiboorpositie voor het indraaien van schroeven, boren in staal, hout en plastic. 

Voor alleen Beitelen - Kies de hamerpositie voor licht kapwerk, beitelen en afbraak (Beitel draait niet)



 **WAARSCHUWING: De functieschakelaar mag alleen bij stilstand worden bediend.**

 **WAARSCHUWING: door langdurig gebruik zal de aluminium behuizing warm worden. Raak deze niet aan.**

Zie G

TIPS VOOR HET WERKEN MET UW BOOR

34 Wanneer het gereedschap te heet wordt, laat het dan twee minuten onbelast draaien om de motor af te laten koelen.

U moet altijd SDS-plus boren gebruiken voor beton en metselwerk.

Gebruik alleen HSS boren in goede staat wanneer u in metaal boort.

Gebruik altijd een magnetische boorhouder wanneer u een korte schroevendraaier gebruikt.

Gebruik waar mogelijk een proefgat voor u een groot gat boort.

ONDERHOUD

Trek de voedingskabel uit de aansluiting voordat u eventuele aanpassingen, reparaties of onderhoud uitvoert.

Dit elektrische gereedschap hoeft niet extra gesmeerd of onderhouden te worden. Dit gereedschap bevat geen onderdelen waaraan de gebruiker onderhoud kan of moet uitvoeren. Gebruik nooit water of chemische reinigingsmiddelen voor het schoonmaken van uw elektrische gereedschap.

Veeg het schoon met een droge doek. Bewaar uw elektrische gereedschap altijd op een droge plek.

Houd de ventilatiegaten van de motor schoon.

Houd alle bedieningselementen vrij van stof.

Is de voedingskabel beschadigd, dan moet hij, om risico te voorkomen, worden vervangen door de fabrikant, zijn vertegenwoordiger of een ander bevoegd persoon.

BESCHERMING VAN HET MILIEU



Afgedankte elektrische producten kunt u niet met het normale huisafval weggooien. Breng deze producten, indien mogelijk, naar een recyclecentrum bij u in de buurt. Vraag de verkoper of de gemeente naar informatie en advies over het recyclen van elektrische producten.

CONFORMITEITVERKLARING

Wij
POSITEC Germany GmbH
Konrad-Adenauer-Ufer 37
50668 Köln

Verklaren dat het product,
Beschrijving: **WORX Boorhamer**
Type **WX337 WX339 (330-359--aanduiding van machinerie, kenmerkend voor Boorhamer)**
Functie **Verschillende materialen hameren**

Overeenkomt met de volgende richtlijnen,
2006/42/EC
2011/65/EU
2014/30/EU

Standaards in overeenstemming met,
EN 60745-1
EN 60745-2-6
EN 55014-1
EN 55014-2
EN 61000-3-2
EN 61000-3-3

De persoon die bevoegd is om het technische bestand te compileren ,
Naam Russell Nicholson
Adres Positec Power Tools (Europe)Ltd, PO Box 6242, Newbury, RG14 9LT, UK



Suzhou 2017/07/11
Allen Ding
Plaatsvervangend Chief Ingenieur, Testen en Certificering

OGÓLNE OSTRZEŻENIA DOTYCZĄCE BEZPIECZEŃSTWA PODCZAS PRACY Z ELEKTRONARZĘDZIAMI



UWAGA: Należy przeczytać wszystkie przepisy. Błędy w przestrzeganiu następujących przepisów mogą spowodować porażenie prądem, pożar i/lub ciężkie obrażenia ciała.

Należy dobrze przechowywać te przepisy.

Użyte w dalszej części pojęcie „elektronarzędzie” odnosi się do elektronarzędzi napędzanych prądem (z kablem zasilającym) i do elektronarzędzi napędzanych akumulatorami (bez kabla zasilającego).

1. MIEJSCE PRACY

- a) **Miejsce pracy należy utrzymywać w czystości i dobrze oświetlone.** Nieporządek i nie oświetlane zakreśy pracy mogą doprowadzić do wypadków.
- b) **Nie należy pracować tym narzędziem w otoczeniu zagrożonym wybuchem, w którym znajdują się np. łatwopalne cieczce, gazy lub pyły.** Elektronarzędzia wywołują iskry, które mogą podpalić ten pył lub parę.
- c) **Elektronarzędzie trzymać podczas pracy z daleka od dzieci i innych osób.** Przy odwróceniu uwagi można stracić kontrolę nad narzędziem.

2. BEZPIECZEŃSTWO ELEKTRYCZNE

- a) **Wtyczka urządzenia musi pasować do gniazda. Nie wolno zmieniać wtyczki w jakikolwiek sposób. Nie należy używać wtyczek adapterowych razem z uziemionymi narzędziami.** Niezmienione wtyczki i pasujące gniazda zmniejszają ryzyko porażenia prądem.
- b) **Należy unikać kontaktu z uziemionymi powierzchniami jak rury, grzejniki, piece i lodówki.** Istnieje zwiększone ryzyko porażenia prądem, gdy Państwa ciało jest uziemione.
- c) **Urządzenie należy trzymać zabezpieczone przed deszczem i wilgocią.** Wniknięcie wody do elektronarzędzia podwyższa ryzyko porażenia prądem.
- d) **Nigdy nie należy używać kabla do innych czynności. Nigdy nie używać kabla do noszenia urządzenia za kabel, zawieszenia lub do wyciągania wtyczki z gniazda. Kabel należy trzymać z daleka od wysokich temperatur, oleju; ostrych krawędzi lub ruchomych części urządzenia.** Uszkodzone lub poplątane kable zwiększają ryzyko porażenia prądem.
- e) **W przypadku, że elektronarzędziem pracuje się na świeżym powietrzu należy używać kabla przedłużającego,**

który dopuszczony jest do używania na zewnątrz. Użycie dopuszczonego do używania na zewnątrz kabla przedłużającego zmniejsza ryzyko porażenia prądem.

- f) **Jeśli nie można uniknąć posługiwanie się elektronarzędziem w miejscu o dużej wilgotności należy użyć zabezpieczonego zasilacza domowego (RCD).** Stosowanie RCD zmniejsza ryzyko porażenia prądem elektrycznym.

3. BEZPIECZEŃSTWO OSÓB

- a) **Należy być uważnym, zważać na to co się robi i pracę elektronarzędziem rozpoczynać z rozsądkiem. Nie należy używać urządzenia gdy jest się zmęczonym lub pod wpływem narkotyków, alkoholu lub lekarstw.** Moment nieuwagi przy użyciu urządzenia może doprowadzić do poważnych obrażeń ciała.
- b) **Należy nosić osobiste wyposażenie ochronne i zawsze okulary ochronne.** Noszenie osobistego wyposażenia ochronnego jak maska przeciwpyłowa, nie ślizgające się buty robocze, hełm ochronny lub ochrona słuchu, w zależności od rodzaju i użycia elektronarzędzia zmniejsza ryzyko obrażeń ciała.
- c) **Należy zapobiec przypadkowemu uruchomieniu. Przed podłączeniem do sieci zasilającej i/lub zestawu baterii, podniesieniem urządzenia i przenoszeniem urządzenia należy sprawdzić, czy przełącznik znajduje się w pozycji wyłączenia.** W przypadku, że przy noszeniu urządzenia trzyma się palec na włączniku/wyłączniku lub włączone urządzenie podłączone zostanie do prądu, to może to doprowadzić do wypadków.
- d) **Zanim urządzenie zostanie włączone należy usunąć narzędzia nastawcze lub klucze.** Narzędzie lub klucz, które znajdują się w ruchomych częściach urządzenia mogą doprowadzić do obrażeń ciała.
- e) **Nie należy przeceniać swoich możliwości. Należy dbać o bezpieczną pozycję pracy i zawsze utrzymywać równowagę.** Przez to możliwa jest lepsza kontrola urządzenia w nieprzewidzianych sytuacjach.
- f) **Należy nosić odpowiednie ubranie. Nie należy nosić luźnego ubrania lub biżuterii. Włosy, ubranie i rękawice należy trzymać z daleka od ruchomych części.** Luźne ubranie, biżuteria lub długie włosy mogą zostać ujęte przez poruszające się części.
- g) **W przypadku, że możliwe jest zamontowanie urządzeń odsysających lub podchwytyjących należy upewnić się, czy są one właściwie podłączone i prawidłowo użyte.** Użycie tych urządzeń zmniejsza zagrożenie spowodowane pyłami.



4. STARANNE OBCOWANIE ORAZ UŻYCIE ELEKTRONARZĘDZI

- a) **Nie należy przeciążać urządzenia. Do pracy używać należy elektronarzędzia, które jest do tego przewidziane.** Odpowiednim narzędziem pracuje się lepiej i bezpieczniej w podanym zakresie sprawności.
- b) **Nie należy używać elektronarzędzia, którego włącznik/wyłącznik jest uszkodzony.** Elektronarzędzie, którego nie można włączyć lub wyłączyć jest niebezpieczne i musi zostać naprawione.
- c) **Należy odłączyć wtykę od źródła zasilania i/lub zestawu baterii, przed wykonaniem jakichkolwiek regulacji, zmiany akcesoriów lub podczas przechowywania elektronarzędzi.** Ten środek ostrożności zapobiega niezamierzonomu włączeniu się urządzenia.
- d) **Nie używane elektronarzędzia należy przechowywać poza zasięgiem dzieci. Nie należy dać narzędzia do użytku osobom, które jego nie znają lub nie przeczytały tych przepisów.** Używane przez niedoświadczonych osoby elektronarzędzia są niebezpieczne.
- e) **Urządzenie należy pieczołowicie pielęgnować. Należy kontrolować, czy ruchome części urządzenia funkcjonują bez zarzutu i nie są zablokowane, czy części nie są pęknięte lub uszkodzone, co mogłoby mieć wpływ na prawidłowe funkcjonowanie urządzenia. Uszkodzone części należy przed użyciem urządzenia oddać do naprawy.** Wiele wypadków spowodowanych jest przez niewłaściwą konserwację elektronarzędzi.
- f) **Narzędzia tnące należy utrzymywać ostre i czyste.** Starannie pielęgnowane narzędzia tnące z ostrymi krawędziami tnącymi zablokowują się rzadziej i łatwiej się je prowadzi.
- g) **Elektronarzędzia, osprzęt, narzędzia itd. należy używać odpowiednio do tych przepisów i tak, jak jest to przewidziane dla tego specjalnego typu urządzenia. Uwzględnić należy przy tym warunki pracy i czynność do wykonania.** Użycie elektronarzędzi do innych niż przewidziane prace może doprowadzić do niebezpiecznych sytuacji.
- #### 5. SERWIS
- a) **Naprawę urządzenia należy zlecić jedynie kwalifikowanemu fachowcowi i przy użyciu oryginalnych części zamiennych.** To gwarantuje, że bezpieczeństwo urządzenia zostanie zachowane.

WSKAZÓWKI DOTYCZĄCE BEZPIECZEŃSTWA PRACY Z MŁOTAMI

1. **Używać ochrony słuchu z wiertarkami udarowymi.** Hałas może spowodować utratę słuchu.
2. **Używać dodatkowych uchwytów dostarczonych wraz z narzędziem.** Utrata kontroli może spowodować obrażenia ciała.
3. **Jeśli narzędzie tnące może mieć kontakt z ukrytym okablowaniem, podczas działania narzędzie należy trzymać za izolowane powierzchnie.** Kontakt z 'aktywnym' okablowaniem może także spowodować obrażenia metalowych elementów i porażenie operatorka prądem elektrycznym.
4. **Używać maski przeciwpyłowej.**

SYMBOLE

	Aby zmniejszyć niebezpieczeństwo odniesienia obrażeń, użytkownik powinien przeczytać podręcznik z instrukcjami.
	Podwójna izolacja
	Ostrzeżenie
	Używać ochrony słuchu
	Używać ochrony wzroku
	Używać maski przeciwpyłowej
	Należy zakładać okulary ochronne
	Przed rozpoczęciem wykonywania jakichkolwiek czynności serwisowych należy odłączyć wtyczkę od gniazdka elektrycznego

LISTA KOMPONENTÓW

1. PRZEŁĄCZNIK ZMIANY PRĘDKOŚCI
2. PRZYCIŚK BLOKADY WŁĄCZNIKA
3. STEROWANIE KIERUNKIEM OBROTÓW
4. PRZEŁĄCZNIK WYBORU TRYBU FUNKCJI
5. OGRANICZNIK GŁĘBOKOŚCI
6. NASADKA PRZECIWPYŁOWA.
7. ZACISK TYPU SDS-PLUS "SZYBKOZMIENNY"
8. REGULOWANY OGRANICZNIK GŁĘBOKOŚCI
9. UCHWYT DODATKOWY





Nie wszystkie pokazane na ilustracji akcesoria są dostarczane standardowo.

DANE TECHNICZNE

Typ **WX337 WX339(330~359-- oznaczenie strojów, zástupca vrtacie kladivo)**

	WX337	WX339
Napięcie znamionowe	230-240V~50/60Hz	
Moc znamionowa	750W	800W
Prędkość znamionowa bez obciążenia	0-1050/min	
Liczba uderzeń	0-5300bpm	
Energia uderzania	2.0J	2.5J
Podwójna izolacja	□/	
Maks. zdolność wiercenia		
Beton	20mm	26mm
Stal	13mm	
Drewno	30mm	
Masa urządzenia	3.3 kg	

37

	Tworzywo sztuczne
	Betonie
	Mur
	Drewno
	Metal
	Wysoka prędkość obrotowa
	Niska prędkość obrotowa
	Uchwyt narzędziowy
	Wiercenie udarowe
	Dłutowanie
	Wiercenie
	Odpady wyrobów elektrycznych nie powinny być wyrzucane razem z odpadami gospodarstwa domowego. Należy korzystać z recyklingu, jeśli istnieje odpowiednia infrastruktura. Porady dotyczące recyklingu można uzyskać u władz lokalnych lub sprzedawcy detalicznego.

INFORMACJE O HAŁASIE

Ważone ciśnienie akustyczne $L_{pA} = 98,8 \text{ dB(A)}$

Ważona moc akustyczna $L_{WA} = 109,8 \text{ dB(A)}$

K_{WA} & $K_{pA} = 3.0 \text{ dB(A)}$

Używać ochrony słuchu

INFORMACJE WIBRACJE

Łączne wartości wibracji, określone według EN60745

Wiercenie z funkcją młota w betonie	Wartość emisji wibracji $a_{h,HD} = 14,558 \text{ m/s}^2$
	Niepewność $K = 1.5 \text{ m/s}^2$
Dłutowanie	Wartość emisji wibracji $a_{h,Cheq} = 12,475 \text{ m/s}^2$
	Niepewność $K = 1.5 \text{ m/s}^2$

Zadeklarowana całkowita wartość wibracji może być wykorzystana do porównania jednego narzędzia z innym oraz może być użyta we wstępnej ocenie narażenia.

OSTRZEŻENIE: Wartość emisji wibracji w czasie rzeczywistego używania elektronarzędzia może się różnić od zadeklarowanej, w zależności od sposobu używania narzędzia w następujących przykładach i innych sposobach używania narzędzia:

Jak używane jest narzędzie oraz, czy materiał jest cięty czy wiercony.

Czy narzędzie jest w dobrym stanie i czy jest prawidłowo konserwowane.

Czy używane są prawidłowe akcesoria narzędzia i czy narzędzie jest właściwie naostrzone oraz w dobrym stanie.

Czy dokręcone są szczęki na uchwycie i czy używane są jakiegokolwiek akcesoria antybiracyjne.

Oraz, czy narzędzie jest używane zgodnie z przeznaczeniem i według instrukcji.

Nieprawidłowe prowadzenie tego narzędzia może spowodować syndrom wibracji rąk

OSTRZEŻENIE: W szczególności, oszacowanie poziomu ekspozycji w rzeczywistych warunkach używania powinno brać także pod uwagę wszystkie elementy cyklu działania, takie jak czasy wyłączenia narzędzia i czas bezczynności, ale nie zmniejszyście wykonywaną pracę. Może to znacznie zmniejszyć poziom ekspozycji w całym okresie pracy. Pomoc w minimalizacji narażenia na wibracje. Należy ZAWSZE używać ostrych dłut, wiertel i ostrzy

Narzędzie należy konserwować z godnie z instrukcjami i prawidłowo smarować (w odpowiednich miejscach) Jeśli narzędzie jest używane regularnie należy zakupić akcesoria antywibracyjne.

Należy zaplanować harmonogram pracy w celu rozłożenia używania narzędzi wytwarzających wysoki poziom drgań na kilka dni.

AKCESORIA / ILOŚĆ

	WX337	WX339
Uchwyt pomocniczy	1	1
Ogranicznik głębokości	1	1
1# Futerał	1	1
Bity SDS wiertło: 8/10/12mm	/	3
SDS telewizor z płaskim Chisel 20x250mm	/	1

Zaleca się zakup wszystkich akcesoriów w sklepie, gdzie zakupiono narzędzie. Więcej szczegółów można znaleźć w rozdziale „Porady” w niniejszej instrukcji lub w opakowaniu akcesoriów. Personel sklepu może również udzielić pomocy i porad.

INSTRUKCJA OBSŁUGI



UWAGA: Przed użyciem narzędzia należy uważnie przeczytać instrukcje.

Użycie zgodne z przeznaczeniem

Urządzenie jest przeznaczone do wiercenia udarowego w betonie, cegle i kamieniu, jak również do lekkich prac kucia.



OSTRZEŻENIE: Przed rozpoczęciem wykonywania jakichkolwiek czynności serwisowych należy odłączyć wtyczkę od gniazdka elektrycznego.

OBSŁUGA

Działanie	Ilustracja
ZAKŁADANIE I WYJMOWANIE WIERTŁA W SYSTEMIE SDS	Patrz Rys. A1 & A2
UCHWYT DODATKOWY	Patrz Rys. B
KORZYSTANIE Z MIERNIKA GŁĘBOKOŚCI	Patrz Rys. C
Podłączanie zasilania	Patrz Rys. D
WŁĄCZNIK/WYŁĄCZNIK Z REGULATOREM PRĘDKOŚCI	Patrz Rys. E

STEROWANIE KIERUNKIEM OBROTÓW



Ostrzeżenie! Nigdy nie należy zmieniać kierunku obrotów, gdy narzędzie wciąż się obraca. Należy poczekać aż się zatrzyma.

Patrz Rys. F

Wybór trybu działania

Do wiercenia z jednoczesnym zastosowaniem udaru w betonie lub murze, wybrać pozycję wiercenie udarowe.

Do wkręcania śrub, wiercenia w stali, drewnie i plastiku wybrać pozycję wiercenie.

Do stosowania samego udaru – w przypadku lekkiego ciosania, dłutowania oraz prac rozbiórkowych, wybrać pozycję udar.

Patrz Rys. G



OSTRZEŻENIE: Przełącznik wyboru trybu funkcji może być używany wyłącznie, gdy maszyna nie pracuje.



OSTRZEŻENIE: Dłuższe używanie powoduje rozgrzanie się aluminiowej obudowy, nie dotykać.

PORADY DOTYCZĄCE WIERTARKI(UDAROWEJ)

Jeśli narzędzie zbyt szybko się nagrzeje, ustawić prędkość na maksimum i pozwolić na 2-3 minutową pracę urządzenia bez obciążenia, aby schłodzić silnik. W przypadku betonu i muru należy zawsze używać wiertła SDS-plus z węglika wolframu. Do wiercenia w metalu należy używać tylko wiertła w dobrym stanie ze stali szybko tnącej. Podczas używania krótkich wkrętałów należy zawsze używać uchwytu magnetycznego. Tam gdzie to możliwe, należy stosować otwór pilotujący przed wierceniem otworu o większej średnicy.

KONSERWACJA

Przed dokonywaniem jakichkolwiek regulacji, obsługi technicznej lub konserwacji należy wyjąć wtyczkę z gniazdka.

Narzędzie to nie wymaga żadnego dodatkowego smarowania czy konserwacji.

W narzędziu nie ma żadnych części, które wymagałyby serwisowania przez użytkownika. Nigdy nie należy używać wody czy środków czyszczących do czyszczenia narzędzia z napędem elektrycznym. Czyścić suchą szmatką. Zawsze należy przechowywać narzędzie w suchym miejscu. Utrzymywać w czystości otwory

wentylacyjne silnika. Utrzymywać wszystkie urządzenia sterujące w czystości.

Jeśli uszkodzony zostanie przewód zasilający, aby uniknąć niebezpieczeństwa powinien zostać wymieniony przez producenta, przedstawiciela serwisu lub inną wykwalifikowaną osobę.

OCHRONA ŚRODOWISKA



Opady wyrobów elektrycznych nie powinny być wyrzucane razem z odpadami gospodarstwa domowego. Należy je poddawać recyklingowi w odpowiednich zakładach. Porady dotyczące recyklingu można uzyskać u władz lokalnych lub sprzedawcy detalicznego.

DEKLARACJA ZGODNOŚCI

My,
POSITEC Germany GmbH
Konrad-Adenauer-Ufer 37
50668 Köln

Deklarujemy, że produkt,
Opis **Młot obrotowy WORX**
Typ **WX337 WX339 (330~359-- oznaczenie strojov, zástupca vrtacie kladivo)**
Funkcja: **zátikaní různých materiálů**

Jest zgodny z następującymi dyrektywami,
2006/42/EC
2011/65/EU
2014/30/EU

Normy są zgodne z
EN 60745-1
EN 60745-2-6
EN 55014-1
EN 55014-2
EN 61000-3-2
EN 61000-3-3

Osoba upoważniona do kompilacji pliku technicznego,
Nazwa Russell Nicholson
Adres Positec Power Tools (Europe)Ltd, PO Box 6242, Newbury, RG14 9LT, UK

Suzhou 2017/07/11
Allen Ding

Zastępca głównego inżyniera, testowanie i certyfikacja



ELEKTROMOS KÉZISZERSZÁMOK BIZTONSÁGOS HASZNÁLATÁVAL KAPCSOLATOS ÁLTALÁNOS FIGYELMEZTETÉSEK



FIGYELEM: Olvasson el minden biztonsági figyelmeztetést és valamennyi utasítást. A figyelmeztetések és utasítások figyelmen kívül hatása áramütést, tüzet és/ vagy súlyos sérülést eredményezhet.

Őrizzen meg minden figyelmeztetést és utasítást, a jövőben szükséges lehet ezekre.

A figyelmeztetéseken használatos "elektromos kéziszerszám" kifejezés az ön hálózatról üzemeltetett (vezetékes) elektromos kéziszerszáma vagy akkumulátoros (vezeték nélküli) elektromos kéziszerszáma vonatkozik.

1. A MUNKATERÜLET BIZTONSÁGA

- a) **A munkaterületet tartsa tisztán és jól megvilágítva.** A zsúfolt vagy sötét munkaterület balesetveszélyes lehet.
- b) **Ne üzemeltessen elektromos kéziszerszámot robbanékony légkörben, például gyúlékony folyadékok, gázok vagy por jelenléte mellett.** Az elektromos kéziszerszámok használata során szikrák keletkeznek, amelyek hatására a por vagy gáz kigyulladhat.
- c) **Elektromos kéziszerszámok működtetése közben tartsa távol a gyermekeket és bámészködőket.** A figyelem elterelése kontrollvesztést eredményezhet.

2. ELEKTROMOS BIZTONSÁG

- a) **Az elektromos kéziszerszámok dugójának illeszkednie kell a dugaljba. Soha, semmilyen módon ne módosítsa a dugót. Földelt elektromos kéziszerszámokkal ne használjon adaptert.** Ha nem módosított dugókat és megfelelő dugaljat használ, azzal csökkenti az áramütés kockázatát.
- b) **Ne érintse meg a földelt felületeket, például csöveket, radiátorokat, tűzhelyeket vagy hűtőszekrényeket.** Ha a test földelt, nagyobb az áramütés kockázata.
- c) **Ne tegye ki esőnek vagy nedves körülményeknek az elektromos kéziszerszámokat.** Ha egy elektromos kéziszerszámba víz kerül, megnő az áramütés kockázata.
- d) **Vigyázzon a szerszám kábelére. Soha ne hordozza, húzogassa vagy húzza ki az áramból az elektromos kéziszerszámot a kábelnél fogva. A kábelt tartsa távol a**

hótól, olajtól, éles peremektől vagy mozgó részektől. A sérült vagy összegubancolódott kábel növeli az áramütés kockázatát.

- e) **Ha az elektromos kéziszerszámot szabadterében üzemelteti, használjon külső használatra alkalmas hosszabbítót.** A külső használatra alkalmas kábel használatával csökken az áramütés kockázata.
- f) **Ha elkerülhetetlen, hogy az elektromos kéziszerszámot nedves helyen működtesse, használjon maradékáram-működtetésű megszakító (RCD) védelemmel rendelkező áramforrást.** A maradékáram-működtetésű megszakító használata csökkenti az áramütés kockázatát.

3. SZEMÉLYI BIZTONSÁG

- a) **Az elektromos kéziszerszám működtetése közben maradjon éber, figyeljen arra, amit csinál, és használja a józan esztét.** Ne működtesse az elektromos kéziszerszámot, ha fáradt, illetve gyógyszerek, alkohol vagy drogok hatása alatt áll. Egy pillanatnyi figyelmetlenség az elektromos kéziszerszámok működtetése közben súlyos sérülésekhez vezethet.
- b) **Használjon személyi védőfelszereléseket. Mindig használjon szemvédelmet.** A személyi védőfelszerelés, például pormaszk, csúszásmentes biztonsági lábbeli, védősisak vagy szükség esetén hallásvédelem használatával csökkenthető a személyi sérülések kockázata.
- c) **Kerülje el, hogy a szerszám véletlenül működésbe lépjen. Mielőtt az elektromos kéziszerszámot áramhoz csatlakoztatná, behelyezné az akkumulátort, felvenné vagy vinné a szerszámot ellenőrizze, hogy a kapcsoló "ki" helyzetbe legyen állítva.** Ha a szerszám hordozásakor újját a kapcsolón tartja, vagy áram alá helyezi a bekapcsolt készüléket, az balesetekhez vezethet.
- d) **Mielőtt az elektromos kéziszerszámot bekapcsolná, távolítsa el róla minden állítókulcsot.** Ha az elektromos kéziszerszám forgórészein állítókulcs marad, az személyi sérüléshez vezethet.
- e) **Ne próbáljon túl messzire nyúlni. Mindig vigyázzon, hogy stabilan álljon, és őrizz meg egyensúlyát.** Ez segít, hogy váratlan helyzetekben uralja az elektromos kéziszerszámot.
- f) **Viseljen megfelelő öltözéket. Ne viseljen bő ruházatot vagy hosszú ékszert. Háját, ruházatát és kesztyűjét tartsa a mozgó alkatrészekről távol.** A bő ruházatot, hosszú ékszert vagy hosszú hajat bekapcsolhatják a mozgó elemek.
- g) **Ha a szerszámhoz porszívó vagy gyűjtő csatlakoztatható, vigyázzon, hogy ezeket csatlakoztassa és megfelelően használja.** A porgyűjtő használatával csökkenthetőek a porral kapcsolatos kockázatok.

4. AZ ELEKTROMOS KÉZISZERSZÁM HASZNÁLATA ÉS KARBANTARTÁSA

- a) **Ne erőltesse az elektromos kéziszerszámot. Mindig megfelelő elektromos kéziszerszámot használjon.** Ha a megfelelő elektromos kéziszerszámot használja, azzal a rendeltetési területén jobban és biztonságosabban elvégezhető a munka.
- b) **Ne használja az elektromos kéziszerszámot, ha azt nem lehet kikapcsolni.** Ha egy elektromos kéziszerszám nem szabályozható a kapcsolóval, az veszélyes, és javításra szorul.
- c) **Mielőtt a szerszámot beállítaná, tartozékot cserélné, illetve tároláskor húzza ki a dugót az áramforrásból, és/vagy vegye ki az akkumulátort az elektromos kéziszerszámból.** Ezekkel a megelőző biztonsági intézkedésekkel csökken annak a kockázata, hogy a kéziszerszám véletlenül bekapcsoljon.
- d) **Az elektromos kéziszerszámokat használaton kívül tartsa a gyermekektől távol, és ne hagyja, hogy a szerszámot vagy ezeket az utasításokat nem ismerő személyek működtessék azt.** A tapasztalatlan felhasználók kezében az elektromos kéziszerszámok veszélyessé válnak.
- e) **Tartsa karban az elektromos kéziszerszámokat. Ellenőrizze, hogy a mozgó elemek megfelelően helyezkednek-e el és nem szorultak-e be, az alkatrészek épek, és semmilyen más hiba nincs kihatással az elektromos kéziszerszám működésére. Ha sérülést talál, használat előtt javíttassa meg a szerszámot.** A nem megfelelően karbantartott elektromos kéziszerszámok sok balesetet okoznak.
- f) **A vágószerszámokat tartsa tisztán, és figyeljen, hogy élesek maradjanak.** A megfelelően karbantartott, éles vágószerszámok ritkábban akadnak meg, és egyszerűbben irányíthatóak.
- g) **Az elektromos kéziszerszámot, a kiegészítőket és fejeket használja a fenti utasításoknak megfelelően, figyelembe véve a munkakörülményeket és az elvégzendő munkát.** Ha az elektromos kéziszerszámot nem rendeltetésszerűen használja, az veszélyhelyzetet teremthet.

5. SZERVIZ

- a) **Az elektromos kéziszerszámot csak képzett szerelő javíthatja megfelelő cserealkatrészekkel.** Ez biztosítja az elektromos kéziszerszám biztonságos működését.

BIZTONSÁGI ELŐÍRÁSOK A KALAPÁCSOK SZÁMÁRA

1. **Viseljen fülvédőt. A zaj halláskárosodást okozhat.**
2. **Ha az eszközhöz kiegészítő markolato(ka)t mellékeltek, használja az(oka)t.** A kontrollvesztés személyi sérülést eredményezhet.
3. **Tartsa az elektromos szerszámot a szigetelt markolófelületeinél ha olyan munkát végez, ahol a befogott tartozék rejtett kábeleket vagy a készülék saját kábelét.** Ha a vágótartozék feszültség alatt álló vezetőket érint, az elektromos kéziszerszám külső fémalkatrészei feszültség alá kerülhetnek, aminek hatására a szerszám működtetője áramütést szenvedhet.
4. Minden esetben viseljen pormaszkot.

SZIMBÓLUMOK

	A sérülésveszély csökkentése érdekében a felhasználónak el kell olvasnia az utasításokat
	Dupla szigetelés
	Figyelmeztetés
	Viseljen szemvédőt
	Viseljen fülvédőt
	Viseljen pormaszkot
	Viseljen védőszemüveget
	Mielőtt bármilyen munkát végezne magán a szerszámon, húzza ki az áramból.

AZ ALKATRÉSZEK LISTÁJA

1. ON / OFF KAPCSOLÓ

2. KAPCSOLÓRÖGZÍTŐ GOMB

3. ELŐRE ÉS HÁTRA FORGÁS VEZÉRLÉS

4. FUNKCIÓVÁLASZTÓ KAPCSOLÓ

5. MÉLYSÉGMÉRŐ

6. PORVÉDŐ KUPAK

7. SDS-PLUS GYORSVÁLTÓ TOKMÁNY

8. MÉLYSÉGÁLLÍTÓ

9. KIEGÉSZÍTŐ KAR

Nem minden készülék tartalmazza valamennyi, a fentiekben felsorolt alkatrészt.

MŰSZAKI ADATOK

Típus **WX337 WX339(330~359--**
kijelölésének gép képviselő fúrókalapács)

	WX337	WX339
Feszültség	230-240V~50/60Hz	
Bemenő teljesítmény	750W	800W
Terhelés nélküli sebesség	0-1050/min	
Ütésszám	0-5300bpm	
Ütési energia	2.0J	2.5J
Védelmi osztály	□/II	
Fúrési teljesítmény max		
kőművesmunka	20mm	26mm
Acél	13mm	
Erdő	30mm	
A készülék súlya	3.3 kg	

ZAJ ÉS REZGÉS ADATOK

A-súlyozású hangnyomásszint $L_{pA} = 98,8 \text{ dB(A)}$

A-súlyozású hangerő $L_{WA} = 109,8 \text{ dB(A)}$

$K_{WA} \text{ \& } K_{pA} = 3,0 \text{ dB(A)}$

Viseljen szemvédőt

	Műanyag
	Betonban
	Falazat
	Fa
	Fém
	Magas fordulat
	Alacsony fordulat
	Szerszámbefogó egység
	ÜTVEFÚRÁS
	Vésés
	Fúrás
	A leselejtezett elektromos készülékek nem dobhatók ki a háztartási hulladékkal. Ha van a közelben elektromos hulladék gyűjtő udvar, vigye oda a készüléket. Az újrahasznosítási lehetőségekről tájékozódjon a helyi hatóságoknál vagy a kereskedőnél.

REZGÉSÉRTÉKEK

Az EN60745 szabvány szerint meghatározott összes rezgés (háromtengelyű vektoriális összeg) a következő:

Hammer fúrás betonba	Rezgés kibocsátási érték $a_{h,HD} = 14,558 \text{ m/s}^2$
	Bizonytalanság $K=1.5 \text{ m/s}^2$
Vésés	Rezgés kibocsátási érték $a_{h,Cheq} = 12,475 \text{ m/s}^2$
	Bizonytalanság $K=1.5 \text{ m/s}^2$

A hivatalos összesített rezgésszint a szerszámok összehasonlítására, illetve a kitettség előzetes felmérésére használható.

FIGYELEM: Az elektromos kéziszerszám használata során a rezgés kibocsátás eltérhet a fenti értéktől attól függően, hogy a szerszámot hogyan használják. Az érték függhet az alábbiaktól: Hogyan használják a szerszámot, milyen anyagokat vágnak vagy fúrnak.

Az eszköz jó állapotban van-e, megfelelően karbantartják-e.

Megfelelő tartozékokat használnak-e az eszközhöz, vigyáznak-e, hogy hegyes legyen és jó állapotban maradjon.

A markolat megfelelően rögzül-e, használnak-e rezgéscsillapító tartozékokat.

A szerszámot rendeltetészerűen, kialakításának és a jelen utasításoknak megfelelően használják-e.

Ha a szerszámot nem kezelik megfelelően, kéz-kar vibrációs szindrómát okozhat.

FIGYELEM: A pontosság érdekében az expozíciós szint becslült értékéhez a valós használati körülmények között figyelembe kell venni a működési ciklus valamennyi elemét, így azt az időt is, amikor a szerszám ki van kapcsolva, és amikor üresjárásban működik. Ez a teljes munkaidőszak viszonylatában jelentősen csökkentheti az expozíciós szintet.

A rezgéskockázatnak való kitettséget az alábbiakkal csökkentheti:

MINDIG éles vésőt, pengét, és hegyes fúrófejet használjon.

Az eszközt jelen utasításoknak megfelelően tartsa karban, és vigyázzon a megfelelő kenésre (ahol erre szükség van).

Ha rendszeresen használja az eszközt, vásároljon rezgéscsillapító tartozékokat.

Úgy tervezze meg a munkáját, hogy a magas rezgésszámú eszközök használatát igénylő feladatokat több napra ossza el.

TARTOZÉKOK

	WX337	WX339
Pótfogantyú	1	1
Mélységmérő	1	1
1# Tároló doboz	1	1
SDS fúró:8/10/12mm	/	3
SDS lapos véső 20x250mm	/	1

Javasoljuk, hogy a tartozékokat ugyanabból a boltból vásárolja meg, ahol a szerszámot is vásárolta. További részleteket a tartozék csomagolásán talál. Kérjen segítséget és tanácsot a bolti eladóktól.

HASZNÁLATI UTASÍTÁSOK

MEGJEGYZÉS: Mielőtt a szerszámot használná, olvassa el figyelmesen az utasításokat.

DOMENIU DE UTILIZARE:

Scula electrică este destinată găuririi cu percuție în beton, cărămidă și piatră cat și pentru lucrări ușoare de dăltuire. Este deosemeni adecvată pentru găurirea fără percuție în lemn, metal, ceramică și material plastic.

FIGYELEM: Mielőtt bármilyen munkát végezne magán a szerszámon, húzza ki az áramból.

MŰKÖDÉS

Művelet	Ábra
A FÚRÓSZÁR BEHELYEZÉSE ÉS ELTÁVOLÍTÁSA SDS-BEN	LÁSD A1&A2. ÁBRA
A SEGÉD FOGANTYÚ BEÁLLÍTÁSA	LÁSD B. ÁBRA
A MÉLYSÉGMÉRŐ HASZNÁLATA	LÁSD C. ÁBRA
Az áram csatlakoztatása	LÁSD D. ÁBRA
ON / OFF kapcsoló, változtatható sebességgel CONTROL	LÁSD E. ÁBRA
FORGÁSIRÁNY SZABÁLYOZÓ	LÁSD F. ÁBRA

FIGYELEM: Soha ne változtassa meg az irányt, miközben a tokmány forog, mindig várjon, amíg leáll!

Üzem mód kiválasztása

- Beton és falazat ütvefúrásához
válassza az ütvefúrás pozíciót. 

Csavarozáshoz, valamint acél, fa
és műanyag fúrásához válassza a
forgófúrás pozíciót. 

Csak ütéshez - töréshez, véséshez
és bontáshoz válassza a kalapács
pozíciót. 



**FIGYELEM: A működési
mód választó kapcsoló
csak leállított készüléken
állítható.**



**FIGYELEM: Hosszantartó
használat esetén az
aluminium ház felforrósodik, ne
érintse meg.**

LÁSD G. ÁBRA

MEGFELELŐSÉGI NYILATKOZAT

A gyártó:
POSITEC Germany GmbH
Konrad-Adenauer-Ufer 37
50668 Köln

Kijelenti, hogy a termék,
Leírás **fúrókalapács**
Típus **WX337 WX339 (330~359-- kijelölésének
gép képviselő fúrókalapács)**
Funkció **kalapálás különböző anyagok**

Megfelel a következő irányelveknek:

2006/42/EC
2011/65/EU
2014/30/EU

Az alábbi normáknak:

EN 60745-1
EN 60745-2-6
EN 55014-1
EN 55014-2
EN 61000-3-2
EN 61000-3-3

A műszaki dokumentáció összeállítására jogosult
személy:

Név: Russell Nicholson
**Cím: Positec Power Tools (Europe) Ltd, PO
Box 6242, Newbury, RG14 9LT, UK**



Suzhou 2017/07/11
Allen Ding
Helyettes főmérnöke, Tesztelés és minősítés

MUNKA TANÁCSOK A DRILL (HAMMER)

Ha a szerszám lesz vége fűtött, állítsa a sebességet a
maximális és fuss üresjáratban 2-3 percig hűlni a motort.
SDS-plus keményfém fúrók mindig használható beton és
falazat. Ha a fúrás fém, csak a HSS fúró jó állapotban.
Mindig használjon mágneses bittartó, ha a rövid
csavarhúzó bit. Ahol lehetséges használjon egy kísérleti
lyukat, mielőtt fúrás nagy átmérőjű lyuk.

KARBANTARTÁS

Húzza ki a dugót a konnektorból Mielőtt bármilyen
beállítás, vagy karbantartási.
Az elektromos szerszáma nem igényel további kenést
és karbantartást. Nincsenek a felhasználó által javítható
alkatrész a szerszámot. Soha ne használjon vizet vagy
vegyi tisztítószeret a szerszámot. Törölje le egy
száraz ruhával. Mindig tárolja a szerszámot száraz
helyen. Tartsa a motor szellőzőnyílásait. Tartsa a munka
ellenőrzése a portól.
Ha a tápkábel sérült, ki kell cserélni a gyártó, a hivatalos
márkaszerviz vagy hasonlóan képzett személyeket, hogy
a kockázatok elkerülése

KÖRNYEZETVÉDELEM



A leselejtezett elektromos készülékek nem
dobhatók ki a háztartási hulladékkal. Ha van a
közelben elektromos hulladék gyűjtő udvar, vigye
oda a készüléket. Az újrahasznosítási lehetőségekről
tájékozódjon a helyi hatóságoknál vagy a kereskedőnél.

AVERTISMENTE GENERALE DE SIGURANȚĂ PENTRU UNELTE ELECTRICE



AVERTISMENT: Citiți toate avertismentele de siguranță și toate instrucțiunile. Dacă nu respectați toate avertismentele și instrucțiunile de mai jos, există riscul electrocutării, incendiului și/sau al accidentării grave.

Păstrați toate avertismentele și instrucțiunile pentru consultări ulterioare.

Termenul „unealtă electrică” din avertismente se referă la o unealtă electrică alimentată de la rețeaua de energie electrică (prin cablu) sau la o unealtă electrică alimentată de la un acumulator (fără cablu).

1. SIGURANȚA ZONEI DE LUCRU

- a) **Mentineți zona de lucru curată și bine iluminată.** Zonele de lucru în dezordine și întunecoase favorizează accidentele.
- b) **Nu utilizați uneltele electrice în atmosfere explozive, de exemplu în prezența unor lichide, gaze sau praf inflamabile.** Uneltele electrice provoacă scântei ce pot aprinde pulberea sau vaporii.
- c) **Asigurați-vă că nu sunt în apropiere persoane și copii în timpul funcționării unei unelte electrice.** Distragerea atenției poate duce la pierderea controlului uneltei.

2. SIGURANȚA ELECTRICĂ

- a) **Fișele uneltei electrice trebuie să se potrivească perfect în priza de alimentare.** Nu modificați niciodată ștecherul. Nu folosiți niciun adaptor pentru uneltele electrice cu împământare. Utilizarea ștecherelor nemodificate în prize corespunzătoare va reduce riscul electrocutării.
- b) **Evitați contactul fizic cu suprafețe cu legătură la pământ, cum ar fi țevi, radiatoare, mașini de gătit sau frigider.** Riscul electrocutării este mai mare în cazul în care corpul dumneavoastră vine în contact cu suprafața împământată.
- c) **Nu expuneți uneltele electrice la ploaie sau la umiditate.** Dacă intră apă în unealta electrică, riscul electrocutării este mai mare.
- d) **Nu deteriorați cablul de alimentare. Nu folosiți niciodată cablul pentru transportarea, tragerea sau scoaterea din priză a uneltei electrice. Păstrați cablul de alimentare la distanță de căldură, ulei, margini ascuțite sau părți mobile.** Cablurile deteriorate sau încurcate măresc riscul electrocutării.
- e) **Când folosiți unealta electrică în exterior, utilizați un prelungitor potrivit pentru utilizarea în exterior.** Utilizarea unui cablu potrivit pentru uzul în exterior reduce riscul electrocutării.
- f) **Dacă utilizarea uneltei electrice într-un**

loc umed nu poate fi evitată, folosiți o alimentare protejată cu dispozitiv de curent rezidual (RCD). Folosirea unui dispozitiv RCD reduce riscul electrocutării.

3. SIGURANȚA PERSONALĂ

- a) **Fiți concentrat, urmăriți ceea ce faceți și dați dovadă de simț practic când folosiți o unealtă electrică. Nu folosiți o unealtă electrică dacă sunteți obosit sau sub influența drogurilor, a alcoolului sau a medicamentelor.** O clipă de neatenție în timpul funcționării uneltei electrice poate duce la accidentări personale grave.
- b) **Folosiți echipament personal de protecție. Purtați întotdeauna ochelari de protecție.** Echipamentele de protecție precum masca de protecție contra prafului, încălțăminta cu talpă antiderapantă, casca sau protecția pentru urechi vor reduce riscul accidentărilor, utilizate în mod corespunzător.
- c) **Preveniți punerea accidentală în funcțiune. Asigurați-vă că întrerupătorul se află în poziția de oprire înainte de a face conectarea la sursa de alimentare și/sau la acumulator, înainte de a ridica sau a transporta unealta.** Transportarea uneltelor electrice ținând degetul pe întrerupător sau alimentarea acestora cu întrerupătorul pornit poate duce la accidentări.
- d) **Scoateți orice cheie de reglare sau cheie de piulițe înainte de a porni unealta electrică.**

O cheie de piulițe sau o altă cheie rămasă prinsă de o componentă rotativă a uneltei poate duce la rănirea personală.

- e) **Păstrați un echilibru corect. Mențineți-vă permanent echilibrul și sprijiniți-vă ferm pe picioare.** Acest lucru permite un control mai bun al uneltei electrice în situații neprevăzute.
- f) **Îmbrăcați-vă corespunzător. Nu purtați îmbrăcăminte prea largă sau bijuterii.** Nu vă apropiați părul, hainele sau mănușile de componentele mobile. Hainele prea largi, bijuteriile și părul lung se pot prinde în piesele mobile.
- g) **Dacă sunt furnizate accesorii pentru conectarea unor dispozitive de aspirare și colectare a prafului, asigurați-vă că acestea sunt montate și folosite corect.** Folosirea colectorului de praf poate reduce riscul accidentărilor din cauza prafului.

4. UTILIZAREA ȘI ÎNTREȚINEREA UNELTELOR ELECTRICE

- a) **Nu forțați unealta electrică. Folosiți unealta electrică potrivit pentru aplicație.** Cu unealta electrică potrivită, veți lucra mai bine și mai în siguranță, la viteza pentru care a fost concepută.
- b) **Nu folosiți unealta electrică dacă nu o puteți porni sau opri de la întrerupător.** Orice unealtă electrică ce nu poate fi acționată de la întrerupător este periculoasă și trebuie reparată.

- c) **Scoateți ștecherul din sursa de curent și/ sau scoateți bateria din unealta electrică înainte de a efectua reglaje, de a schimba accesoriile sau de a depozita unelte electrice.** Astfel de măsuri de siguranță reduc riscul pomării accidentale a unelei electrice.
- d) **Nu lăsați uneltele electrice la îndemâna copiilor și nu permiteți persoanelor ce nu știu să le manevreze și nu cunosc instrucțiunile să acționeze aceste unelte.** Uneltele electrice sunt periculoase în mâinile utilizatorilor neinstruiți.
- e) **Efectuați întreținerea uneltelor electrice. Verificați posibila aliniere incorectă sau posibila blocare a componentelor mobile, deteriorarea componentelor sau orice alte situații care pot afecta funcționarea unelei electrice. Dacă unealta electrică este deteriorată, reparați-o înainte de utilizare.** Multe accidente sunt provocate din cauza întreținerii incorecte a uneltelor.
- f) **Uneltele de tăiere trebuie menținute ascuțite și curate.** Riscul blocării uneltelor de tăiere cu margini ascuțite întreținute corect este mai mic și acestea sunt mai ușor de controlat.
- g) **Folosiți unealta electrică, accesoriile, piesele etc. conform acestor instrucțiuni, luând în considerare condițiile de lucru și operația de efectuat.** Folosirea unelei electrice pentru operații diferite de cele pentru care a fost concepută poate duce la accidentare.









5. SERVICE













- a) **Service-ul unelei electrice trebuie efectuat de persoane calificate, folosind doar piese de schimb identice.** Acest lucru va asigura folosirea în continuare a unelei electrice în siguranță.

INSTRUCȚIUNI DE SIGURANȚĂ PENTRU CIOCANE

- Purtați aparat de protecție auditivă.**
Expunerea la zgomot poate duce la pierderea auzului.
- Folosiți mânerul(ele) auxiliar(e), dacă este/sunt furnizat(e) cu unealta.** Pierderea controlului poate duce la răniri.
- Țineți unealta electrică de suprafețele de prindere izolate atunci când efectuați o operațiune în care accesoriul de tăiere poate intra în contact cu fire ascunse.**
Accesoriul de tăiere care intră în contact cu un fir aflat sub tensiune poate pune sub tensiune componentele metalice neizolate ale mașinii electrice și poate produce un șoc electric asupra operatorului.
- Purtați mască de praf.**

SIMBOLURI

	Pentru a reduce riscul de accidentări, utilizatorul trebuie să citească manualul de instrucțiuni
	Izolație dublă
	Avertisment
	Purtați echipament de protecție pentru urechi
	Purtați echipament de protecție pentru ochi
	Purtați mască de protecție contra prafului
	Purtați mănuși de protecție
	Înainte oricărui lucrări pe mașina propriu-zisă, scoateți cablul de alimentare din priză.

	Plastic
	Beton
	Zidărie
	Lemn
	Metal
	Turație mare
	Turație mică
	Sistem de prindere accesorii
	Găurire cu percuție
	Dălțuire
	Găurire
	<p>Produsele electrice nu trebuie depuse la deșeuri împreună cu gunoiul menajer.</p> <p>Vă rugăm să depuneți produsele electrice la unitățile de reciclare existente. Consultați-vă cu autoritățile locale sau cu distribuitorul pentru sfaturi privind reciclarea.</p>

LISTA DE COMPONENTE

1. ÎNTRERUPĂTOR PORNIT/OPRIT
2. BUTON BLOCARE ÎNTRERUPĂTOR
3. CONTROL ROTAPIE SENS DIRECT *I INVERS
4. SELECTAREA MODULUI DE FUNCȚIONARE
5. LIMITATOR ADÂNCIME
6. CAPAC PROTECȚIE PRAF
7. MANDRINĂ « RAPIDĂ» SDS-PLUS
8. LIMITATOR CURSĂ ÎN ADÂNCIME REGLABIL
8. MÂNER AUXILIAR

Nu toate accesoriile ilustrate sau descrise sunt incluse în livrarea standard.

DATE TEHNICE

Tip **WX337 WX339(330~359-- denumirea echipamentului, reprezentând CIOCAN ROTOPERCUTOR)**

	WX337	WX339
Tensiune nominală	230-240V~50/60Hz	
Putere nominală	750W	800W
Turație nominală fără sarcină	0-1050/min	
Număr lovituri	0-5300bpm	
Energie lovituri	2.0J	2.5J
Clasă de protecție	□ /II	
Capacitate max. tăiere		
Zidărie	20mm	26mm
Oțel	13mm	
lemn	30mm	
Greutate mașină	3.3 kg	

47

INFORMAȚII PRIVIND ZGOMOTUL

Presiune sonică ponderată	$L_{pA} = 98,8 \text{ dB(A)}$
Putere acustică ponderată	$L_{WA} = 109,8 \text{ dB(A)}$
K_{WA} & $K_{pA} = 3.0 \text{ dB(A)}$	

Purtați echipament de protecție pentru urechi

INFORMAȚII PRIVIND VIBRAȚIILE

Valorile totale ale vibrației stabilite conform EN60745

Găurire cu percuție în beton	Valoare emisie de vibrații $a_{h,HD}$ =14,558 m/s ²
	Marjă de eroare K=1.5m/s ²
Dălțuire	Valoare emisie de vibrații $a_{h,Cheq}$ =12,475 m/s ²
	Marjă de eroare K=1.5m/s ²

Valoarea totală declarată a vibrațiilor poate fi utilizată pentru compararea unei unelte cu o alta și, de asemenea, poate fi utilizată în cazul unei evaluări preliminare a expunerii.

AVERTISMENT: Valoarea de emisie a vibrației în timpul folosirii efective a sculei electrice poate diferi de valoarea declarată în funcție de modulile în care este folosită scula, ce depind de exemplele următoare și de variații ale modului de utilizare a sculei: Modul în care scula este folosită și tipul de materiale tăiate sau sfredelite.

Scula este în stare bună de funcționare și bine întreținută

Folosirea accesoriului corect pentru sculă și păstrarea acesteia în condiții bune.

Strângerea corespunzătoare a mânerelor și dacă se folosesc accesorii anti-vibrație.

Scula este folosită conform indicațiilor din fabrică și conform acestor instrucțiuni.

Această sculă poate cauza sindromul vibrație mână-braț dacă nu este folosită în mod corespunzător

AVERTISMENT: Pentru a fi corectă, estimarea nivelului de expunere în condiții concrete de folosire trebuie să ia în considerare toate părțile ciclului de operare cum ar fi de câte ori scula este oprită și cât timp este pornită dar nu lucrează. Acest lucru poate reduce semnificativ nivelul de expunere de-a lungul perioadei de lucru totale.

Ajută la micșorarea riscului de expunere la vibrații.

Folosiți ÎNTOTDEAUNA dalte, burghiuri și lame ascuțite

Păstrați acest aparat în conformitate cu aceste instrucțiuni și păstrați-l bine gresat (dacă e cazul)

Dacă acest aparat este folosit în mod constant, atunci cumpărați accesorii anti-vibrație.

Planificați-vă programul de lucru pentru a folosi sculele cu număr mare de vibrații de-a lungul a mai multe zile.

ACCESORII

	WX337	WX339
Mâner suplimentar	1	1
Limitator adâncime	1	1
1# Cutie de depozitare	1	1
Burghie SDS:8/10/12mm	/	3
Daltă plată SDS 20x250mm	/	1

Recomandăm cumpărarea accesoriilor din același magazin care v-a vândut scula. Consultați ambalajul accesoriilor pentru detalii suplimentare. Personalul vânzător vă poate ajuta și oferi sfaturi.

INSTRUCȚIUNI DE UTILIZARE

NOTĂ: Înainte de a utiliza unealta, citiți cu atenție manualul de instrucțiuni.

DESTINAȚIA DE UTILIZARE

Scula electrică este destinată găuririi cu percuție în beton, cărămidă și piatră cat și pentru lucrări ușoare de dălțuire.

AVERTISMENT: Înaintea oricăror lucrări pe mașina propriu-zisă, scoateți cablul de alimentare din priză.

OPERAȚIUNE

Acțiune	Grafică
INTRODUCEREA ȘI SCOATEREA BURGHIELOR ÎN SDS	Consultați Fig. A1& A2
Reglarea Mânerul Auxiliar	Consultați Fig. B
Utilizarea Indicatorului De Adâncime	Consultați Fig. C
Cuplarea alimentării	Consultați Fig. D
ÎNTRERUPĂTORUL PORNIT/ OPRIȚ CU CONTROL DE TURAPIE VARIABILĂ	Consultați Fig. E
CONTROLUL DE ROTAPIE SENS DIRECT ȘI INVERS	Consultați Fig. F

AVERTISMENT: Nu modificați niciodată sensul rotației când scula este în rotație, așteptați până când se oprește.

Selectarea modului de operare

Pentru găurirea și percutarea simultană a zidăriei și betonului, alegeți poziția Găurire cu percucie. 

Pentru înșurubare, găurire oțel, lemn și plastic, alegeți poziția Găurire rotativă. 

Numai pentru percucie – pentru aplicații de așchiere, dăltuire și demolare ușoare, alegeți poziția Ciocan. 

 **AVERTISMENT:**
Comutatorul selector mod de funcționare poate fi activat numai când scula este oprită.

 **AVERTISMENT: Utilizarea prelungită va cauza încălzirea carcasei de aluminiu, nu atingeți.**

Consultați Fig. G

SFATURI DE LUCRU PENTRU MAÎNA DE GĂURIT CU PERCUCIE

Dacă scula electrică devine prea fierbinte, setați turajul la maxim și rulați fără sarcină timp de 2-3 minute pentru răcirea motorului. Burghiile din aliaj de tungsten SDS-plus trebuie folosite întotdeauna pentru beton și zidărie. Când găuriți metal, utilizați numai burghie HSS în stare bună. Utilizați întotdeauna un suport de burghiu magnetic când utilizați capete de urubelniță scurte. Când este posibil, utilizați o gaură de ghidare înainte de executarea unei găuri de diametru mare.

ÎNȚEȚINEREA

Scoateți fișa din priză înainte de efectuarea oricărei reglări, lucrări de servisare sau întreținere.

Scula electrică nu necesită gresare sau întreținere suplimentară.

Nu există piese care pot fi deșurubate de utilizator în scula electrică. Nu utilizați niciodată apă sau agenți de curățare chimici pentru curățarea sculei electrice.

Ștergeți cu o cârpă uscată. Depozitați întotdeauna scula electrică într-un loc uscat. Mențineți fantele de ventilație a motorului curate. Mențineți toate controalele de lucru ferite de praf. Ocazional, puteți vedea scântei prin fantele de ventilație. Acest lucru este normal și nu deteriorează scula electrică.

În cazul în care cablul de alimentare este deteriorat, trebuie înlocuit de producător, agentul său de service sau de persoane calificate, pentru evitarea pericolului.

PROTECȚIA MEDIULUI



Deșeurile de produse electrice nu trebuie eliminate împreună cu deșeurile menajere. Vă rugăm să reciclați acolo unde există instalații. Consultați autoritățile locale sau vânzătorul în privința reciclării.

DECLARAȚIE DE CONFORMITATE

Subsemnații,
POSITEC Germany GmbH
Konrad-Adenauer-Ufer 37
50668 Köln

Declarăm că produsul
Descriere **WORX CIOCAN ROTOPERCUTOR**
Tip **WX337 WX339 (330-359-- denumirea echipamentului, reprezentând CIOCAN ROTOPERCUTOR)**
Funcție **ciocănire a diverselor materiale**

Respectă următoarea directivă:
2006/42/EC
2011/65/EU
2014/30/EU

Se conformează standardelor:

EN 60745-1
EN 60745-2-6
EN 55014-1
EN 55014-2
EN 61000-3-2
EN 61000-3-3

Persoana responsabilă pentru elaborarea fișei tehnice,
Nume Russell Nicholson
Adresă Positec Power Tools (Europe)Ltd, PO Box 6242, Newbury, RG14 9LT, UK

Suzhou 2017/07/11
Allen Ding
Adjunct Inginer Șef, Testare și certificare



OBEČNÁ BEZPEČNOSTNÍ UPOZORNĚNÍ PRO ELEKTRICKÉ NÁSTROJE



VAROVÁNÍ: Přečtěte si všechna bezpečnostní upozornění a instrukce.

Nedodržení bezpečnostních instrukcí a varování může vést ke zranění el. proudem, vypuknutí požáru, poškození nářadí a nebo k vážným zraněním.

Uložte instrukce a veškerou dokumentaci pro budoucí použití.

Výraz "elektrické ruční nářadí" znamená v upozornění buď na nářadí na elektrický pohon (napájené z elektrické sítě) nebo na akumulátorové nářadí (napájené z akumulátoru).

1. BEZPEČNOST NA PRACOVIŠTI

- a) **Udržujte pracoviště v čistotě a dobře osvětlené.** Pracoviště plné nepotřebných předmětů nebo slabě osvětlené zvyšuje možnost úrazu.
- b) **Nepoužívejte elektrické ruční nářadí v prostředí náchylném na exploze jako například v přítomnosti hořlavých tekutin, plynů nebo prachu.** Elektrické ruční nářadí při práci vytváří jiskry, které mohou vznítit prach nebo výpar.
- c) **Při práci s elektrickým ručním nářadím udržujte děti a přihlížející osoby v dostatečné vzdálenosti.** Ztráta pozornosti může vést ke ztrátě kontroly nad nářadím.

2. Bezpečnost při práci s elektrinou

- a) **Vidlice elektrického ručního nářadí musí být shodného typu jako zásuvky el. sítě. Neměňte vidlici nedovoleným nebo neodborným způsobem, předejete tak možným zraněním nebo úrazu el. proudem.** Nepoužívejte spolu s uzemněným ručním nářadím žádné adaptéry, které neumožňují ochranu zemněním.
- b) **Vyhýbejte se kontaktu s uzemněnými povrchy jako například trubkami, radiátory, sporáky a ledničkami.** Je-li vaše tělo spojené s uzemněným předmětem nebo stojí na uzemněné ploše, vzniká zvýšené riziko úrazu elektrickým proudem.
- c) **Nevystavujte ruční nářadí dešti nebo vlhkým podmínkám.** Když se voda dostane pod povrch elektrického ručního nářadí, vzniká zvýšené riziko úrazu elektrickým proudem.
- d) **Nemanipulujte s napájecím kabelem necitlivě. Nikdy si nepřítahujte elektrické ruční nářadí k sobě pomocí kabelu, netahejte je za sebou pomocí kabelu a nevytrhávejte kabel ze zástrčky, abyste ruční nářadí vypnuli. Nevystavujte kabel vysokým teplotám, oleji, ostrým hranám nebo kontaktu s pohyblivými díly.** Poškozené

nebo zamotané kabely mohou vést k zvýšenému riziku úrazu elektrickým proudem.

- e) **Při práci s ručním nářadím v exteriéru použijte prodlužovací kabel vhodný pro použití v exteriéru.** Použijte kabel vhodný pro venkovní prostředí, snižujete tím riziko vzniku úrazu elektrickým proudem.
- f) **Pokud je práce s ručním nářadím ve vlhkých podmínkách nevyhnutelná, použijte napájení chráněné jističem typu proudový chránič (RCD).** Použití RCD jističe redukuje riziko vzniku úrazu elektrickým proudem.

3. OSOBNÍ BEZPEČNOST

- a) **Buďte soustředění, sledujte co děláte a při práci s ručním nářadím se řiďte zdravým rozumem. Nepoužívejte ruční nářadí, jste-li unaveni nebo pod vlivem omamných látek, alkoholu nebo léků.** Moment nepozornosti při práci s ručním nářadím může vést k vážnému osobnímu zranění.
 - b) **Použijte osobní ochranné pomůcky. Vždy noste ochranu očí.** Ochranné pomůcky jako například proti prachová maska, boty s protiskluzovou podrážkou nebo chrániče sluchu použité v příslušných podmínkách pomáhají redukovat nebezpečí vážného osobního zranění.
 - c) **Předcházejte neúmyslnému zapnutí. Ujistěte se, že vypínač je ve vypnuté poloze předtím, než zapojíte nářadí do elektrické sítě a nebo k akumulátoru, rovněž při zvedání nebo nošení nářadí.** Nošení nářadí s prstem na vypínači nebo nářadí pod napětím zvyšuje možnost úrazu.
 - d) **Odstraňte jakékoliv nastavovací nebo maticové klíče a šrouby předtím, než zapnete ruční nářadí.** Nastavovací nebo jiný klíč ponechaný na rotující části ručního nářadí může způsobit osobní úraz.
 - e) **Nepřecenížte se. Udržujte si stabilitu a pevnou zem pod nohama za každých podmínek.** Umožňuje vám to lepší kontrolu nad ručním nářadím v neočekávaných situacích.
 - f) **Pro práci se vhodně oblečte. Nenoste volně obléčení nebo šperky. Udržujte své vlasy, oblečení a rukavice ve vzdálenosti od pohyblivých částí.** Volně obléčení, šperky nebo dlouhé vlasy se mohou do pohyblivých částí zachytit.
 - g) **Pokud jsou zařízení nastavená na spojení se zařízeními na zachytávání a extrakci prachu, ujistěte se, že jsou tato zařízení správně připojena a použita.** Použitím sběrače prachu redukuje rizika vyvolaná prachem.
- ## 4. POUŽITÍ A ÚDRŽBA RUČNÍHO NÁŘADÍ
- a) **Na ruční nářadí netlačte. Použijte správné ruční nářadí pro danou činnost.** Správné ruční nářadí udělá práci lépe a takovou rychlostí, pro kterou bylo navrženo.
 - b) **Nepoužívejte ruční nářadí, pokud správně nefunguje vypínač on/off.** Jakékoliv ruční

nářadí, které se nedá ovládat vypínačem, je nebezpečné a musí být opraveno.

- c) Dříve než začnete dělat jakékoliv úpravy, vyměňovat doplňky nebo ruční nářadí odkládat, odpojte zástrčku od sítě a nebo akumulátoru.** Taková preventivní bezpečnostní opatření redukuje riziko náhodného zapnutí ručního nářadí.
- d) Nepoužíváte-li ruční nářadí, skladujte je mimo dosah dětí a nedovolte osobám, které nemají zkušenosti s prací s ručním nářadím nebo neznají tyto pokyny, s nářadím pracovat.** Ruční nářadí je nebezpečné v rukách neškolené a nezkušené osoby.
- e) Údržba ručního nářadí. Zkontrolujte chybné připojení nebo spojení pohyblivých částí, zlomené části nebo jiné okolnosti, které by mohly ovlivnit funkčnost ručního nářadí. Je-li nářadí poškozeno, nechte je před novým použitím opravit.** Mnoho úrazů vzniká proto, že je elektrické ruční nářadí špatně udržováno.
- f) Udržujte řezné nástroje ostré a čisté.** Správně udržované řezné nástroje s ostrými řezacími hranami jsou méně náchylné na zakousnutí a lépe se ovládají.
- g) Používejte elektrické nářadí v souladu s těmito pokyny, berte v úvahu pracovní podmínky a druh vykonávané práce.** Je-li elektrické nářadí použito na jiné účely, než je určeno, může docházet k nebezpečným situacím.











5. SERVIS

- a) Servisní práce na nářadí nechte provést kvalifikovanými pracovníky za použití originálních náhradních dílů.** Výsledkem bude trvalá bezpečnost při práci s elektrickým nářadím.

BEZPEČNOSTNÍ VÝSTRAHY PRO PŘÍKLEP

- Připojte napájecí kabel do sítě pouze v případě, když je kladivo připraveno k práci.** Pokud kladivo nepoužíváte, odpojte ho od el.sítě.
- Používejte přídatné rukojeti dodávané s elektrickým nářadím.** Ztráta kontroly může vést ke zraněním.
- Pokud provádíte práce, při kterých může používaný nástroj zasáhnout skrytá elektrická vedení nebo vlastní síťový kabel, pak držte elektrické nářadí za izolované plochy rukojeti.** Kontakt s vedením pod napětím může přivést napětí i na kovové díly elektrického nářadí a způsobit úraz elektrickým proudem.
- Používejte protiprachovou masku (respirátor)**

SYMBOLY

	Aby se omezilo nebezpečí zranění, uživatel si musí přečíst návod k obsluze.
	Dvojitá izolace
	Varování
	Používejte ochranné pomůcky zraku
	Používejte ochranné pomůcky sluchu
	Noste respirátor
	Používejte ochranné rukavice
	Před prováděním jakéhokoli servisu na samotném nástroji odpojte zástrčku napájecího kabelu z elektrické zásuvky.
	Plast
	Betonu
	Zdivo
	Dřevo

	Kov
	Vysoké otáčky
	Nízké otáčky
	Nástrojový držák
	Příklepové vrtání
	Sekání
	Vrtání
	Elektrické výrobky se nesmí likvidovat spolu s domácím odpadem. Recyklujte ve sběrných místech na tento účel zařízených. O možnosti recyklace se informujte u místních úřadů nebo u prodejce.

TECHNICKÉ ÚDAJE

Typ **WX337 WX339(330~359-- označení stroje, zástupce Rotační kladivo)**

	WX337	WX339
Jmenovité napájecí napětí:	230-240V~50/60Hz	
Jmenovitý příkon	750W	800W
Jmenovité otáčky na prázdko:	0-1050/min	
Počet úderů	0-5300bpm	
Energie úderu	2.0J	2.5J
Třída ochrany	 /II	
Max. průměr vrtání		
Zdivo	20mm	26mm
Ocel	13mm	
Dřevo	30mm	
Hmotnost přístroje	3.3 kg	

INFORMACE O HLUČNOSTI

Naměřená hladina akustického tlaku $L_{pA} = 98,8 \text{ dB(A)}$

Naměřený akustický výkon $L_{wA} = 109,8 \text{ dB(A)}$

K_{wA} & $K_{pA} = 3,0 \text{ dB(A)}$

Používejte ochranné pomůcky zraku.

SEZNAM SOUČÁSTÍ

1. ON / OFF VYPÍNAČ
2. ARETAČNÍ TLAČÍTKO SPÍNAČE
3. PŘEPÍNAČ SMĚRU OTÁČENÍ
4. PŘEPÍNAČ REŽIMŮ PŘEVODOVKY
5. DORAZ
6. PRACHOTĚSNÝ KRYT SKLÍČIDLA
7. RYCHLOUPÍNAČÍ SKLÍČIDLO SDS-PLUS
8. NASTAVITELNÝ HLOUBKOVÝ DORA
9. POMOCNÁ RUKOJEŤ

Ne všechny doplňky vyobrazené nebo popísané jsou v standardní dodávce zahrnuté.

VIBRACÍCH

Celkové hodnoty vibrací stanovené v souladu s EN60745

Vrtání s příklepem do betonu	Hodnota vibračních emisí $a_{h,HD} = 14,558 \text{ m/s}^2$
	Kolísání $K = 1,5 \text{ m/s}^2$
Bourání	Hodnota vibračních emisí $a_{h,Cheq} = 12,475 \text{ m/s}^2$
	Kolísání $K = 1,5 \text{ m/s}^2$

Deklarovaná celková hodnota vibrací může být použita pro vzájemné srovnání jednotlivých nářadí a rovněž

může být použita k předběžnému stanovení doby práce.

⚠ VÝSTRAHA: Hodnota vibračních emisí během praktického používání tohoto elektrického nástroje se může lišit od deklarované hodnoty v závislosti na způsobech, jakými je nástroj používán v závislosti na následujících podmínkách a dalších možnostech použití nástroje:

Způsob, jakým je nástroj používán a povaha narušovaných nebo vrtaných materiálů.
Dobry stav nástroje a řádné provádění jeho údržby
Používání správného příslušenství s nástrojem, ostrost a dobrý stav příslušenství.
Utažení úchopu na rukojetích a použití antivibračního příslušenství.
Používání nástroje k účelům určených konstrukcí a v souladu s těmito pokyny.

Při neřízeném používání může tento nástroj způsobit syndrom vibrací rukou a paží.

⚠ VÝSTRAHA: Je třeba upřesnit, že v odhadu úrovně vystavení při praktickém používání je nutno rovněž zohlednit všechny fáze pracovního cyklu, například dobu, kdy je nástroj vypnutý a kdy běží naprázdno, ale nevykonává práci. To může podstatně snížit úroveň vystavení v rámci celkového pracovního času.

Zásady pro omezení nebezpečí vystavení vibracím: VŽDY používejte ostré trny, vrtáky a čepele. Provádějte údržbu tohoto nástroje v souladu s těmito pokyny udržujte nástroj dobře promazaný (odpovídajícím způsobem)
Má-li být tento nástroj používán pravidelně, zakupte antivibrační příslušenství.
Naplánujte práci tak, aby bylo provádění úkolů, které vyžadují silné vibrace nástroje, rozloženo do několika dní.

PŘÍSLUŠENSTVÍ

	WX337	WX339
Přídavná rukojeť	1	1
Doraz	1	1
1# Tvarovanépouzdro	1	1
SDS vrtáky:8/10/12mm	/	3
Plochý sekáč SDS 20x250mm	/	1

Doporučujeme příslušenství koupit ve stejném obchodě jako samotné nářadí. Podrobnější informace jsou přibalené k jednotlivému příslušenství. Odborní prodavači vám pomůžou a poradí.

NÁVOD K POUŽITÍ



⚠ POZNÁMKA: Před tím než začnete nářadí používat, přečtěte si pečlivě manuál.

ÚČEL POUŽITÍ

Stroj je určen k vrtání s přiklepem do betonu, cihel a kamene, jakož i pro lehké sekací práce. Je také vhodný pro vrtání bez přiklepu do dřeva, kovu, keramiky a plastů.

⚠ VAROVÁNÍ: Před prováděním jakéhokoli servisu na samotném nástroji odpojte zástrčku napájecího kabelu z elektrické zásuvky.

POUŽÍVÁNÍ

ÚKON	OBRÁZEK
NASAZENÍ A VYSUNUTÍ SDS-PLUS VRTÁKŮ	viz A1&A2
NASTAVENÍ POMOCNÉHO DRŽADLA	viz B
POUŽÍVÁNÍ HLOUBKOMĚRU	viz C
Připojení napájení	viz D
VYPÍNAČ SE ZABUDOVANOU REGULACÍ OTÁČEK	viz E
OVLÁDÁNÍ SMĚRU OTÁČENÍ	viz F
⚠ VAROVÁNÍ: Změnu směru otáčení vřeteno provádějte jen když se vřeteno neotáčí!	
VOLBA PRACOVNÍHO REŽIMU - Pro přiklepové vrtání do betonu či zdiva, zvolte funkci přiklepu. 	
Pro šroubování, vrtání do oceli., dřeva nebo plastu. Zvolte funkci vrtání. 	
Pro nenáročné sekání, osekávání nebo demoliční činnosti. Zvolte funkci přiklep. 	viz G
⚠ VAROVÁNÍ: Změnu režimu práce převodovky lze provést pouze je-li nářadí v klidu.	
⚠ VAROVÁNÍ: Při delším používání se hliníkový plášť vrtačky zahřeje, nedotýkejte se horkých kovových povrchů holýma rukama.	

DOBŘÉ RADY PRO PRÁCI S VRTAČKOU S PŘÍKLEPEM

Zahřeje-li se vrtačka s příklepem, nastavte maximální otáčky a nechte motor běžet naprázdno 2-3 minuty. Pokud vrtáte do zdiva, nebo betonu, používejte vrtáky typu SDS-plus s hroty vyrobenými z karbidu wolframu. Pokud vrtáte do kovu, použijte HSS (vysokovýkonná rychlořezná ocel) nabroušené vrtáky. Když použijete krátké šroubovací bity, vždy s nimi požívejte také magnetický držák bitů. Je-li to možné, před vrtáním větších otvorů vždy místo předvrtajte menším průměrem vrtáku.

ÚDRŽBA

Před provedením jakékoliv úpravy nebo údržby odpojte nářadí od sítě.

Elektrické ruční nářadí nevyžaduje žádnou nestandardní údržbu.

Na elektrickém ručním nářadí nejsou žádné části, které potřebují servisní zásah uživatele. Nikdy nepoužívejte vodu nebo chemické čističe na čištění ručního elektrického nářadí. Utírejte jej dočista suchým hadrem. Vždy jej skladujte na suchém místě. Udržujte ventilační otvory motoru čisté. Udržujte všechny pracovní ovladače čisté bez prachu. Občas můžete přes ventilační otvory vidět jiskry. Je to běžný jev, který na bezproblémový chod kladiva nemá vliv.

Pokud je napájecí kabel poškozený, musí být vyměněn výrobcem, servisním technikem, nebo stejně kvalifikovanou osobou, aby se zabránilo riziku úrazu el. proudem.

OCHRANA ŽIVOTNÍHO PROSTŘEDÍ

 Elektrické výrobky se nesmí likvidovat spolu s domácím odpadem. Recyklujte ve sběrných místech na tento účel zařízených. O možnosti recyklace se informujte u místních úřadů nebo u prodejce.

PROHLÁŠENÍ O SHODĚ

My,
POSITEC Germany GmbH
Konrad-Adenauer-Ufer 37
50668 Köln

Prohlašujeme, že tento výrobek
Popis **Aku Vrtací kladivo WORX**
Typ **WX337 WX339 (330-359- označení stroje, zástupce Rotační kladivo)**
Funkce **Příklepové vrtání různých materiálů**

Splňuje následující směrnice:

2006/42/EC
2011/65/EU
2014/30/EU

Splňované normy

EN 60745-1
EN 60745-2-6
EN 55014-1
EN 55014-2
EN 61000-3-2
EN 61000-3-3

Osoba oprávněná uspořádat technický soubor:

Název: Russell Nicholson
Adresa: Positec Power Tools (Europe)Ltd, PO Box 6242, Newbury, RG14 9LT, UK



Suzhou 2017/07/11

Allen Ding
Zástupce vrchní konstrukční kanceláře, Testování & Certifikace

VŠEOBECNÉ BEZPEČNOSTNÉ VAROVANIA NA POUŽÍVANIE ELEKTRICKÉHO NÁRADIA



VAROVANIE: Prečítajte všetky bezpečnostné varovania a inštrukcie.

Chyba pri sledovaní varovaní a inštrukcií môže viesť k elektrickému šoku, vypuknutiu požiaru a/alebo k vážnym zraneniam.

Odložte si všetky varovania a inštrukcie pre budúcu potrebu.

Výraz „elektrické ručné náradie“ vás vo varovaniach odkazuje buď na náradie na elektrický pohon (napájané z elektrickej siete) alebo na akumulátorové náradie (napájané z akumulátora).

1. BEZPEČNOSŤ NA PRACOVISKU

- a) **Udržujte pracovisko čisté a dobre osvetlené.** Pracovisko plné nepotrebných predmetov alebo slabo osvetlené zvyšuje možnosť úrazu.
- b) **Nepoužívajte elektrické ručné náradie v prostredí náchylnom na explóziu, ako napríklad v prítomnosti horľavých tekutín, plynov alebo prachu.** Elektrické ručné náradie vytvára iskry, ktoré môžu vznietiť prach alebo výpary.
- c) **Udržujte deti a prizerajúcich sa v dostatočnej vzdialenosti pri práci s elektrickým ručným náradím.** Strata pozornosti môže viesť k strate kontroly nad náradím.

2. BEZPEČNOSŤ PRI PRÁCI S ELEKTRINOU

- a) **Pripojky elektrického ručného náradia musia byť zhodné so zástrčkami. Nemoďifikujte pripojku žiadnym spôsobom. Nepoužívajte spolu s uzemneným ručným náradím žiadne adaptérové pripojky, ktoré neumožňujú ochranu uzmenením.** Pôvodné pripojky a k nim prislúchajúce zástrčky znižujú riziko úrazu elektrickým prúdom.
- b) **Vyhýbajte sa kontaktu s uzemnenými povrchmi, ako napríklad rúrkami, radiátormi, sporákmi a chladničkami.** Keď je vaše telo spojené s uzemneným predmetom alebo stojí na uzemnenom území, je zvýšené riziko elektrického šoku.
- c) **Nevystavujte ručné náradie dažďu alebo vlhkým podmienkam.** Keď sa voda dostane pod povrch elektrického ručného náradia, je zvýšené riziko elektrického šoku.
- d) **Nezabochádzajte s káblom pripojky necitlivo. Nikdy si nepríťahuje elektrické ručné náradie k sebe pomocou kábla, neťahajte ho za sebou pomocou kábla a nevytvárajte kábel zo zástrčky aby ste ručné náradie vypli.** Nevystavujte kábel vysokým teplotám, oleju, ostrým hranám alebo

pohyblivým častiam. Poškodené alebo zamotané káble môžu viesť k zvýšenému riziku elektrického šoku.

- e) **Pri práci s ručným náradím v exteriéri použite predlžovací kábel vhodný na použitie v exteriéri.** Použitím kábla vhodného na použitie v exteriéri redukuje riziko vzniku elektrického šoku.
- f) **Pokiaľ je práca s ručným náradím vo vlhkých podmienkach nevyhnutná, použite napájanie chránené ističom typu prúdový chránič (RCD).** Použitie RCD ističa redukuje riziko vzniku elektrického šoku.

3. OSOBNÁ BEZPEČNOSŤ

- a) **Buďte sústredení, sledujte, čo robíte, a pri práci s ručným náradím sa riadte zdravým rozumom. Nepoužívajte ručné náradie, keď ste unavení alebo pod vplyvom omamných látok, alkoholu alebo liekov.** Moment nepozornosti pri práci s ručným náradím môže viesť k vážnemu osobnému zraneniu.
 - b) **Použite osobné ochranné pomôcky. Vždy noste ochranu očí.** Ochranné pomôcky, ako napríklad protiprachová maska, topánky s protišmykovou podrážkou alebo chrániče sluchu použité v príslušných podmienkach pomáhajú redukovat' vážne osobné zranenia.
 - c) **Predíd'te neúmyselnému zapnutiu. Uistite sa, že prepínač je vo vypnutej pozícii, pred tým, než zapojíte náradie do elektriny a/alebo k akumulátoru, pri zdvihnutí alebo nosení náradia.** Nosenie náradia s prstom na prepínači alebo aktívneho náradia, ktoré je zapnuté, zvyšuje možnosť úrazu.
 - d) **Odstráňte akékoľvek nastavovacie kľúče alebo kľúče na matice a skrutky pred tým, než zapnete ručné náradie.** Nastavovací alebo iný kľúč ponechaný pripavený na rotujúcej časti ručného náradia môže spôsobiť osobný úraz.
 - e) **Nepreceňujte sa. Udržujte si stabilitu a pevnú zem pod nohami za každých podmienok.** Umožňuje vám to lepšiu kontrolu nad ručným náradím v neočakávaných situáciách.
 - f) **Oblečte sa náležite. Nenoste voľné oblečenie alebo šperky. Udržujte svoje vlasy, oblečenie a rukavice vzdialené od pohyblivých častí.** Voľné oblečenie, šperky alebo dlhé vlasy sa môžu do pohyblivých častí zachytiť.
 - g) **Pokiaľ sú zariadenia nastavené na spojenie so zariadeniami na zachytávanie a extrakciu prachu, uistite sa, že sú náležite využit' a pripojené.** Použitím zberača prachu redukuje riziká spojené s prachom.
- ## 4. POUŽITIE A ÚDRŽBA RUČNÉHO NÁRADIA
- a) **Nepret'ahujte ručné náradie. Použite správne ručné náradie na danú činnosť.** Správne ručné náradie spraví prácu lepšie a v medziach, na ktoré bolo navrhnuté.
 - b) **Nepoužívajte ručné náradie, pokiaľ sa prepínač neprepína medzi zapnutím a vypnutím.** Akékoľvek ručné náradie, ktoré nie je

kontrolovateľné prepínačom, je nebezpečné a musí byť opravené.

- c) Odpojte prípojku ručného náradia od zdroja energie a/alebo akumulátora pred tým, než začnete robiť akékoľvek úpravy, vymieňať doplnky alebo uskladňovať ručné náradie.** Takéto preventívne bezpečnostné opatrenia redukujú riziko náhodného zapnutia ručného náradia.
- d) Keď ručné náradie nepoužívate, skladujte ho mimo dosahu detí a nedovoľte osobám, ktoré nemajú skúsenosti s prácou s ručným náradím alebo neboli oboznámené s týmito inštrukciami, dotýkať sa náradia.** Ručné náradie je nebezpečné v rukách netrénovanej osoby.
- e) Údržba ručného náradia. Skontrolujte chybné pripojenia alebo spojenia pohyblivých častí, zlomené časti alebo iné okolnosti, ktoré by mohli ovplyvniť funkčnosť ručného náradia. Pri poškodení musí byť pred použitím najprv elektrické ručné náradie opravené.** Mnoho úrazov vzniká preto, že je elektrické ručné náradie zle udržiavané.
- f) Udržujte rezacie nástroje ostré a čisté.** Náležite udržiavané rezacie nástroje s ostrými rezacími hranami sú menej náchylné na „zaseknutie“ a sú ľahšie ovládateľné.
- g) Používajte elektrické náradie v súlade s týmto pokynmi, berte pritom do úvahy pracovné podmienky a druh vykonávanej práce.** Ak sa elektrické náradie použije na iné účely, než na čo je určené, môže dochádzať k nebezpečným situáciám.













5. SERVIS

- a) Servisné práce na náradí nechajte vykonať kvalifikovaných pracovníkov s použitím originálnych náhradných dielov.** Výsledkom bude trvalá bezpečnosť pri práci s elektrickým náradím.

BEZPEČNOSTNÉ POKYNY PRE KLADIVÁ

- 1. Používajte chrániče sluchu.** Vystavenie nadmernému hluku môže spôsobiť stratu sluchu.
- 2. Používajte prídavné rukoväti, dodané s náradím.** Ak stratíte nad náradím kontrolu, môže dôjsť k zraneniu osôb.
- 3. Pri vykonávaní takej práce, pri ktorej by mohol nástroj natrafiť na skryté elektrické vedenia alebo zasiahnuť samotnú prírodnú snúru náradia, držte náradie len za izolované plochy rukoväti.** Kontakt s elektrickým vedením, ktoré je pod napätím, môže dostať pod napätie aj kovové súčiastky náradia a spôsobiť zásah elektrickým prúdom.
- 4. Vždy používajte ochrannú masku proti prachu.**

SYMBOLY

	S cieľom znížiť nebezpečenstvo vzniku zranenia je potrebné prečítať si túto príručku.
	Dvojité izolácia
	Výstraha
	Použite ochranu uší
	Použite ochranu očí
	Použite respirátor
	Noste ochranné rukavice
	Pred každou prácou na samotnom stroji vyťahnite sieťovú zástrčku z elektrickej zásuvky.
	Plast
	Betónu
	Murivo
	Drevo
	Kovu

	Vysoké otáčky
	Nízke otáčky
	Držiak nástrojov
	Vŕtanie s príklepom
	Sekanie
	Vŕtanie
	Elektrické výrobky sa nesmú likvidovať spolu s domácim odpadom. Recyklujte v zberných miestach na tento účel zriadených. O možnosti recyklácie sa informujte na miestnych úradoch alebo u predajcu.

ZOZNAM SÚČASTÍ

1. VYPÍNAČ KOMBINOVANÝ S REGULÁTOROM OTÁČOK
2. ARETAČNÉ TLAČÍTKO ZAPNUTIA
3. OVLÁDANIE SMERU OTÁČANIA
4. VOLIČ PREVÁDZKOVÉHO REŽIMU
5. ZASTAVOVAČ HLĚBKY
6. PRACHOTESNÝ GUMOVÝ KRYT
7. RÝCHLOUPÍNACIE SKLŮČIDLO SDS-PLUS
8. NASTAVITELNÝ HLĚBKOVÝ DORAZ
9. PRÍDAVNÁ RUKOVÄŤ

Štandardná dodávka neobsahuje všetko zobrazené, či popísané príslušenstvo.

TECHNICKÉ ÚDAJE

Typ **WX337 WX339(330~359-- označenie zariadenia, zástupca Vŕtacie kladivo)**

	WX337	WX339
Menovité napätie	230-240V~50/60Hz	
Menovitý príkon	750W	800W
Otáčky naprázdno	0-1050/min	
Počet príklepov	0-5300bpm	
Energia úderu	2.0J	2.5J
Trieda ochrany	□ // II	
Vŕtací výkon		
Murivo	20mm	26mm
Oceľ	13mm	
Drevo	30mm	
Hmotnosť stroja	3.3 kg	

INFORMÁCIE O HLUČNOSTI

Nameraný akustický tlak $L_{pA} = 98,8 \text{ dB(A)}$

Nameraný akustický výkon $L_{wA} = 109,8 \text{ dB(A)}$

$K_{wA} \& K_{pA} = 3.0 \text{ dB(A)}$

Použite ochranu uší

VIBRÁCIÁCH

Sumárne hodnoty pre vibrácie stanovené podľa normy EN60745

Príklepové vŕtanie do betónu	Hodnota emisie vibrácií $a_{h,HD}$ =14,558 m/s ²
	Neurčitosť K=1.5m/s ²
Sekanie	Hodnota emisie vibrácií $a_{h,Cheq}$ =12,475 m/s ²
	Neurčitosť K=1.5m/s ²

Deklarovaná celková hodnota vibrácií sa môže použiť na vzájomné porovnanie jednotlivých náradí a takisto aj na predbežné stanovenie času práce.



Výstraha: Hodnota emisie vibrácií počas skutočného používania elektrického náradia sa môže odlišovať od deklarovanej hodnoty, a to v závislosti na spôsobe používania náradia a v závislosti na nasledujúcich príkladoch odchýlok od spôsobu používania náradia:

Akým spôsobom sa náradie používa a aké materiály budú rezané alebo vŕtané.

Náradie je v dobrom stave a je dobre udržiavané. Používanie správneho príslušenstva v spojení s náradím a zabezpečenie jeho ostroti a dobrého stavu. Tesnosť zovretia rúkavätí a používanie doplnkov proti vibráciám.

Používanie náradia na podľa konštrukcie určený účel a v súlade s pokynmi.

Toto náradie môže vyvolávať syndróme trasenia rúk a ramien pokiaľ jeho používanie nie je správnym spôsobom riadené.



Výstraha: Kvôli presnosti odhad úrovne expozície v skutočných podmienkach používania by mal taktiež obsahovať všetky súčasti prevádzkového cyklu, ako sú doby, počas ktorých je náradie vypnuté a počas ktorých beží na voľnobehu, a to mimo skutočného vykonávania práce. Tým môže dôjsť k značnému zníženiu úrovne expozície počas celovej prevádzkovej doby. Pomôžte minimalizovať riziko expozície účinkom vibrácií.

VŽDY používajte ostré sekáče a čepele.

Náradie udržiavajte v súlade s týmto návodom a udržiavajte ho dobre namazané (ak je to potrebné).

Ak sa náradie používa často, investujte do príslušenstva zabraňujúceho vibráciám.

Prácu si naplánujte tak, aby ste akékoľvek používanie náradia pri vysokých vibráciách rozdelili do niekoľkých dní.

PRÍSLUŠENSTVO/ MNOŽSTVO

	WX337	WX339
Pomocná rukoväť	1	1
Zastavovač hĺbky	1	1
1# Tvarovanépúzdro	1	1
SDS vrtáky: 8/10/12mm	/	3
Ploché sekáč SDS 20x250mm	/	1

Odporúčame príslušenstvo kúpiť v rovnakom obchode ako samotné náradie. Podrobnejšie informácie sú priložené k jednotlivému príslušenstvu. Odborní predavači vám pomôžu a poradia.

NÁVOD NA POUŽITIE



POZNÁMKA: Pred tým, ako náradie použijete, prečítajte si návod na použitie.

ÚČEL POUŽITIA

Stroj je určený na vŕtanie s príklepom do betónu, tehál a kameňa, ako aj pre ľahké sekacie práce.



VÝSTRAHA: Pred každou prácou na samotnom stroji vyťahnite sieť'ovú zástrčku z elektrickej zásuvky.

OBSLUHA

Krok	Obrázok
ZAKLADANIE A VYBERANIE VRTÁKOV V SYSTÉME SDS-PLUS	Pozri Obr. A1& A2
Prispôsobenie pomocnej rúčky	Pozri Obr. B
Prispôsobenie pomocnej rúčky	Pozri Obr. C
Pripojenie napájania	Pozri Obr. D
VYPÍNAČ ON/OFF KOMBINOVANÝ S REGULÁTOROM OTÁČOK	Pozri Obr. E
OVLÁDANIE SMERU OTÁČANIA	Pozri Obr. F
Výber prevádzkového režimu Poloha príklepového vŕtania je vhodná pre vŕtanie sprevádzané údermi do muriva alebo betónu.	
Pre funkciu skrutkovača, vŕtanie do dreva, kovu alebo plastu zvolte režim vŕtania.	
Režim kladiva – ľahké osekávanie, sekacie a demolačné práce.	Pozri Obr. G
VAROVANIE: Volič prevádzkového režimu sa smie používať iba ak sa motor neotáča.	
VAROVANIE: Pri dlhšom používaní sa hliníkový kryt náradia môže silne zohriať, nedotýkajte sa ho	

DOBŘÉ RADY PRE PRÁCU S VRTACÍM KLADIVOM (HAMMER)

Ak sa vaše náradie príliš zahreje, nastavte maximálne otáčky a nechajte motor bežať naprázdno 2-3 minúty. SDS-plus vrtáky s britmi z karbidu wolfrámu (WC) sú vhodné pre vrtanie do betónu a muríva. Pri vrtaní do kovu, používajte iba HSS vrtáky v dobrom stave. Ak používate krátke bity skrutkovača, vždy používajte ich magnetický držiak. Ak je to možné, pri vrtaní väčších otvorov vždy miesto predvrtajte menším priemerom vrtáka.

ÚDRŽBA

Pred vykonaním akéhokoľvek nastavovania, opráv a údržby odpojte náradie od siete.

Vaše náradie nevyžaduje žiadne dodatočné mazanie ani údržbu.

Vaše náradie nevyžaduje žiadny servisný zásah. Svoje náradie nikdy nečistíte vodu alebo chemickými čistiacimi prostriedkami. Vytrite ho suchou handrou. Náradie ukladajte na suchom mieste. Vetracie otvory motora udržiavajte čisté. Ovládacie prvky zbavujte prachu. Cez vetracie štrbiny občas možno vidieť iskrenie komutátora. Je to normálny stav a nepoškodzuje to vaše náradie. Ak dôjde k poškodeniu napájacej šnúry, nechajte ju bezpečne vymeniť u výrobcu, v servise alebo inou príslušne kvalifikovanou osobou.

OCHRANA ŽIVOTNÉHO PROSTREDIA

 Elektrické výrobky neslobodno likvidovať spolu s domácim odpadom. Recyklujte v zberných miestach na tento účel zariadených. O možnosti recyklácie sa informujte o miestnych úradoch alebo u predajcu.

VYHLÁSENIE O ZHODE

My,
POSITEC Germany GmbH
Konrad-Adenauer-Ufer 37
50668 Köln

Vyhlasujeme, že tento výrobok,
Popis **WORX Otočné kladivo cirkulárka**
Typ **WX337 WX339 (330~359– označenie zariadenia, zástupca Vrtacie kladivo)**
Funkcia **Príklepové vrtanie do rôznych materiálov**

Zodpovedá nasledujúcim smerniciam:

2006/42/EC

2011/65/EU

2014/30/EU

Spĺňa posudzované normy:

EN 60745-1

EN 60745-2-6

EN 55014-1

EN 55014-2

EN 61000-3-2

EN 61000-3-3

Osoba oprávnená za zostavenie technického súboru:

Názov: Russell Nicholson

**Adresa: Positec Power Tools (Europe)Ltd,
PO Box 6242, Newbury, RG14 9LT, UK**



Suzhou 2017/07/11

Allen Ding

Zástupca vrchnej konštruktívnej kancelárie,

Testovanie & Certifikácia

AVISOS GERAIS DE SEGURANÇA DE FERRAMENTAS ELÉCTRICAS

 **ATENÇÃO! Leia atentamente as seguintes instruções.** A não observância destas instruções pode causar choque eléctrico, incêndio e/ou lesões graves.

Guarde estas instruções para referência futura.

Os termos "ferramenta eléctrica" utilizados em todos os avisos constantes destas instruções referem-se à sua ferramenta eléctrica accionada por corrente eléctrica (com cabo de alimentação) ou ferramenta eléctrica accionada por bateria (sem cabo de alimentação).

1) LOCAL DE TRABALHO

- a) **Mantenha o local de trabalho limpo e bem arrumado.** Áreas com pouca iluminação e desordenadas podem provocar acidentes.
- b) **Não utilize o aparelho em locais onde existam líquidos, gases ou poeiras inflamáveis e onde exista o risco de explosão.** As ferramentas eléctricas produzem faíscas que podem inflamar poeiras ou gases.
- c) **Mantenha as pessoas e particularmente as crianças afastadas da ferramenta eléctrica durante o seu funcionamento.** Qualquer distração pode fazê-lo perder o controlo do berbequim.

2) SEGURANÇA ELÉCTRICA

- a) **A ficha do berbequim deve encaixar bem na tomada de alimentação. Nunca modifique fichas, seja de que maneira for. Não utilize nenhuma ficha de adaptação com ferramentas eléctricas que tenham ligação à terra.** Fichas não modificadas e tomadas de corrente adequadas reduzem o risco de choque eléctrico.
- b) **Evite o contacto do corpo com superfícies ligadas à terra como tubos, aquecedores, fogões e frigoríficos.** Existe um aumento do risco de choque eléctrico se o seu corpo estiver em contacto com a terra ou a massa.
- c) **Não exponha este equipamento à chuva ou humidade.** A infiltração de água num aparelho eléctrico aumenta o risco de choque eléctrico.
- d) **Não maltrate o cabo de alimentação. Nunca utilize o cabo para transportar, puxar ou desligar o aparelho da tomada de corrente. Mantenha o cabo afastado de fontes de calor, óleos, arestas afiadas ou peças em movimento.** Cabos danificados ou enredados aumentam o risco de choque eléctrico.
- e) **Quando trabalhar com uma ferramenta eléctrica ao ar livre, use um cabo de extensão adequado para utilização no exterior.** A utilização de um cabo adequado para

uso exterior reduz o risco de choque eléctrico.

- f) **Se não puder evitar a utilização de uma ferramenta eléctrica num local húmido, utilize uma fonte de alimentação protegida contra corrente residual.** A utilização de um dispositivo com protecção contra corrente residual reduz o risco de choque eléctrico.

3) SEGURANÇA DE PESSOAS

- a) **Esteja atento, observe o que está a fazer e seja prudente sempre que trabalhar com uma ferramenta eléctrica. Não utilize nunca uma ferramenta eléctrica quando estiver cansado ou sob a influência de drogas, álcool ou medicamentos.** Um momento de desatenção quando se utiliza uma ferramenta eléctrica pode causar lesões graves.
 - b) **Utilize equipamentos de segurança. Use sempre óculos de protecção.** Equipamentos de segurança, tais como máscaras protectoras, sapatos de sola antiderrapante, capacetes ou protecções auriculares devidamente utilizados reduzem o risco de lesões.
 - c) **Evite o arranque accidental da ferramenta. Certifique-se de que o comutador de alimentação está desligado antes de ligar a ferramenta à fonte de alimentação e/ou à bateria, antes de pegar nela ou antes de a transportar.** Se mantiver o dedo no interruptor ou accionar o aparelho enquanto este estiver ligado podem ocorrer acidentes.
 - d) **Remova quaisquer chaves de ajuste ou de porcas antes de ligar a ferramenta eléctrica.** Chaves de porcas ou de ajuste fixadas a peças móveis do berbequim podem causar lesões.
 - e) **Não exceda as suas próprias capacidades.** Mantenha sempre o corpo em posição firme e de equilíbrio, o que lhe permite controlar melhor a ferramenta eléctrica em situações imprevistas.
 - f) **Use roupa apropriada. Não use vestuário solto ou artigos de joalheria. Mantenha o cabelo, vestuário e luvas afastados de peças em movimento.** Roupas soltas, artigos de joalheria ou cabelos compridos podem ser agarrados por peças em movimento.
 - g) **Se forem fornecidos dispositivos para a montagem de unidades de extracção ou recolha de resíduos, Assegure-se de que são montados e utilizados adequadamente.** A utilização destes dispositivos pode reduzir os perigos relacionados com a presença de resíduos.
- ## 4) UTILIZAÇÃO E MANUTENÇÃO DA FERRAMENTA ELÉCTRICA
- a) **Não force a ferramenta. Utilize a ferramenta eléctrica apropriada para cada aplicação.** A utilização da ferramenta eléctrica apropriada executa o trabalho de forma melhor e mais segura, à velocidade para a qual foi concebida.
 - b) **Não utilize esta ferramenta se o interruptor estiver deficiente, não ligando ou desligando.** Qualquer ferramenta eléctrica que

não possa ser controlada pelo interruptor é perigosa e deve ser reparada.

- c) Desligue a ficha da fonte de alimentação e/ou remova a bateria da ferramenta antes de proceder a quaisquer ajustes, antes de mudar de acessórios ou antes de guardar a ferramenta.** Estas medidas de segurança preventivas reduzem o risco de activação accidental da ferramenta.
- d) Quando não estiver a usar a ferramenta eléctrica, guarde-a fora do alcance das crianças e não deixe que esta seja utilizada por pessoas que não a conheçam, nem tenham lido as instruções.** As ferramentas eléctricas são perigosas nas mãos de utilizadores inexperientes.
- e) Faça a manutenção de ferramentas eléctricas. Verifique quaisquer desalinhamentos, encaixes de peças móveis, quebras e outras condições que possam afectar o funcionamento. Se esta ferramenta estiver avariada, mande-a reparar antes a utilizar.** Muitos acidentes são causados pela manutenção deficiente de ferramentas eléctricas.
- f) Mantenha as ferramentas de corte limpas e afiadas.** As ferramentas de corte com manutenção adequada e arestas de corte afiadas têm menos probabilidades bloquear e são mais fáceis de controlar.
- g) Utilize a ferramenta eléctrica, acessórios, brocas, etc. em conformidade com estas instruções e da forma prevista para este tipo específico de ferramenta, tendo em conta as condições presentes e o trabalho a executar.** A utilização de ferramentas eléctricas para aplicações diferentes daquelas a que se destinam pode levar a situações de perigo.

5) ASSISTÊNCIA TÉCNICA











- a) A sua ferramenta eléctrica só deve ser reparada por um técnico de assistência qualificado e devem ser apenas utilizadas peças de substituição genuínas,** mantendo assim a segurança da ferramenta.









AVISOS DE SEGURANÇA DO MARTELO

- Use protetores auriculares.** A exposição ao barulho pode causar perda de audição.
- Use as pegas auxiliares fornecidas com a ferramenta.** A perda de controlo pode causar danos pessoais.
- Segure a ferramenta agarrando as superfícies isoladas ao executar uma operação onde a ferramenta cortante pode entrar em contacto com fios eléctricos escondidos ou com o seu próprio cabo eléctrico.** O contacto com um fio com corrente fará com que as peças de metal

- expostas da ferramenta fiquem com corrente e dêem choque ao operador.
- Usar máscara contra o pó.

SÍMBOLOS

	Para reduzir o risco de ferimentos o utilizador deve ler o manual de instruções
	Duplo isolamento
	Atenção
	Usar protecção para os ouvidos
	Usar protecção ocular
	Usar máscara contra o pó
	Usar luvas de protecção
	Antes de realizar qualquer trabalho na própria máquina, retire a ficha de alimentação da tomada.
	Plástico
	Cimento
	Alvenaria

	Madeira
	Metal
	Alta velocidade
	Baixa velocidade
	Suporte de ferramentas SDS-plus
	Perfuração com martelo
	Cinzelamento
	Perfuração
	Os equipamentos eléctricos não devem ser depositados com o lixo doméstico. Se existirem instalações adequadas deve reciclá-los. Consulte a sua autoridade local para tratamento de lixos ou fornecedor para obter aconselhamento sobre reciclagem.

LISTA DE COMPONENTES

1. INTERRUPTOR ON/OFF
2. BOTÃO DE BLOQUEIO DO INTERRUPTOR
3. CONTROLO DE MOVIMENTO PARA DIANTE E INVERSO
4. INTERRUPTOR DE SELEÇÃO DO MODO DE FUNÇÃO
5. LIMITADOR DA ESPESSURA

6. CAPA DE PROTEÇÃO CONTRA POEIRA

7. MANDRIL “QUIK-CHANGE” SDS-PLUS

8. PARAGEM AJUSTÁVEL EM PROFUNDIDADE

9. MANIVELA AUXILIAR

Acessórios ilustrados ou descritos não estão totalmente abrangidos no fornecimento.

DADOS TÉCNICOS

Tipo **WX337 WX339(330~359--**
designação de máquinas, representantes do
Martelo Rotativo)

	WX337	WX339
Tensão nominal	230-240V~50/60Hz	
Potência nominal	750W	800W
Velocidade nominal em vazio	0-1050/min	
Taxa de Impacto avaliada	0-5300bpm	
Energia de impacto	2.0J	2.5J
Classe de protecção		
Capacidade máx. De perfuração		
Alvenaria	20mm	26mm
Aço	13mm	
Madeira	30mm	
Peso de máquina	3.3 kg	

DADOS SOBRE RUÍDOS E VIBRAÇÕES

Pressão de som avaliada $L_{pA} = 98,8 \text{ dB(A)}$

Potência de som avaliada $L_{WA} = 109,8 \text{ dB(A)}$

$K_{WA} \text{ \& } K_{pA} = 3.0 \text{ dB(A)}$

Usar protecção para os ouvidos

INFORMAÇÃO DE VIBRAÇÃO

Os valores totais de vibração são determinados de acordo com a normativa EN 60745:

Perfuração com martelo em betão	Valor da emissão da vibração $a_{h,HD} = 14,558 \text{ m/s}^2$
	Instabilidade $K=1.5\text{m/s}^2$
Cinzelamento	Valor da emissão da vibração $a_{h,Cheq} = 12,475 \text{ m/s}^2$
	Instabilidade $K=1.5\text{m/s}^2$

O valor total declarado da vibração poderá ser utilizado para comparar uma ferramenta com outra e poderá também ser utilizado numa avaliação preliminar de exposição.

AVISO: Os valores de emissão de vibração durante a utilização da ferramenta podem divergir dos valores declarados, dependendo da forma como a ferramenta é utilizada, dependendo dos exemplos seguintes e de outros modos de utilização: O modo como a ferramenta é utilizada, os materiais a cortar ou perfurar.

A ferramenta estar em boas condições e bem conservada.

A utilização do acessório correcto para a ferramenta e a garantia de que está afiada e em boas condições.

A firmeza com que se segura nas pegas e se quaisquer acessórios vibratórios são utilizados

Se a ferramenta é utilizada para o objectivo para a qual foi concebida e segundo as instruções.

Esta ferramenta pode causar síndrome de vibração mão-braço, se não for adequadamente utilizada.

AVISO: Para ser preciso, uma estimativa do nível de exposição nas condições actuais de utilização devem ter em conta todas as partes do ciclo de operação, como tempos em que a ferramenta está desligada e quando está em funcionamento, mas inactiva, ou seja, não realizando o seu trabalho. Isto poderá reduzir significativamente o nível de exposição durante o período total de trabalho.

Como minimizar o seu risco de Utilize SEMPRE formões, brocas e lâminas afiadas. Mantenha esta ferramenta de acordo com as instruções e bem lubrificada (quando aplicável)

Se a ferramenta for utilizada regularmente, invista em acessórios anti-vibração. Planeie o seu horário de trabalho de forma a distribuir a utilização de ferramentas de alta vibração ao longo de vários dias.

ACESSÓRIOS

	WX337	WX339
Pega auxiliar	1	1
Limitador da espessura	1	1
1# Caixamoldadaporinjeção	1	1
Brocas de perfuração SDS:8/10/12mm	/	3
Cinzel plano SDS 20x250mm	/	1

Recomendamos-lhe que compre todos os acessórios no fornecedor onde tenha adquirido a ferramenta. Para mais pormenores, consulte a embalagem destes. Os comerciais também pode ajudar e aconselhar.

FUNCIONAMENTO

NOTA: Antes de utilizar a ferramenta, leia atentamente o livro de instruções.

UTILIZAÇÃO CONFORME AS DISPOSIÇÕES

A máquina destina-se à perfuração com martelo em betão, tijolo e pedra, bem como a trabalhos de cinzelamento leves. Também é adequada para perfuração sem impacto na madeira, metal, cerâmica e plástico.

AVISO! Antes de realizar qualquer trabalho na máquina em si, retire a ficha de alimentação da tomada.

OPERAÇÃO

Ação	Figura
INSERIR E REMOVER A BROCA DE PERFURAÇÃO EM SDS	Ver Fig. A1& A2
Ajustar a pega auxiliar	Ver Fig. B
Usar o medidor de profundidade	Ver Fig. C
Ligar à corrente elétrica	Ver Fig. D
Interruptor On/Off com controlo de velocidade variável	Ver Fig.E
CONTROLO DE ROTAÇÃO DE AVANÇO / RECÚO	
AVISO: nunca mude o sentido de rotação enquanto a ferramenta estiver a rodar, aguarde até ter parado.	Ver Fig. G

Selecionar o modo de funcionamento

-Para perfuração e impacto simultâneo de betão ou alvenaria, escolha a posição de perfuração do martelo

-Para aparafusamento, perfuração em aço, madeira e plástico, escolha a posição de perfuração Rotativa.

-Para impacto apenas – para aplicações de raspagem leve, cinzelamento e demolição, escolha a posição de Martelo.

Ver Fig. G

AVISO: o selector do modo de funcionamento poderá ser acionado apenas numa situação de imobilização.

AVISO: a utilização prolongada fará com que a caixa em alumínio se torne quente, não tocar.

SUGESTÕES DE TRABALHO PARA A SUA BROCA (MARTELO)

Se a sua ferramenta elétrica ficar excessivamente quente, defina a velocidade para o valor máximo e execute-a sem carga durante 2-3 minutos para arrefecer o motor. As brocas de perfuração de carboneto de tungsténio SDS-plus devem ser sempre utilizadas para betão e alvenaria. Quando perfurar em metal, utilize apenas brocas de perfuração HSS em bom estado. Utilize sempre um suporte de brocas magnético quando utilizar brocas de aparafusamento curtas. Sempre que possível, utilize um orifício piloto antes de perfurar um orifício de diâmetro grande.

MANUTENÇÃO

Retire o cabo de alimentação da tomada antes de efectuar quaisquer ajustamentos, reparações ou manutenção.

A sua ferramenta não requer qualquer lubrificação ou manutenção adicional.

Na sua ferramenta eléctrica, não existem componentes susceptíveis de serem substituídos pelo utilizador.

Nunca utilize água ou produtos químicos para limpar a sua ferramenta. Limpe-a com um pano macio e seco. Guarde sempre a sua ferramenta num local seco. Mantenha as ranhuras de ventilação do motor devidamente limpas.

Se o cabo de alimentação estiver danificado, este deve ser substituído pelo fabricante, seu agente autorizado ou pessoal técnico qualificado para evitar qualquer situação de perigo.

PROTECÇÃO AMBIENTAL

Os equipamentos eléctricos não devem ser depositados com o lixo doméstico. Se existirem instalações adequadas deve reciclá-los. Consulte a sua autoridade local para tratamento de lixos ou fornecedor para obter aconselhamento sobre reciclagem.

DECLARAÇÃO DE CONFORMIDADE

Nós,
POSITEC Germany GmbH
Konrad-Adenauer-Ufer 37
50668 Köln

Declaramos que o produto,
Descrição **Martelo Rotativo WORX**
Tipo **WX337 WX339 (330~359--designação de máquinas, representantes do Martelo Rotativo)**
Função **Martelamento de vários materiais**

Cumpe as seguintes Directivas:
2006/42/EC
2011/65/EU
2014/30/EU

Normas em conformidade com:

EN 60745-1
EN 60745-2-6
EN 55014-1
EN 55014-2
EN 61000-3-2
EN 61000-3-3

Pessoa autorizada a compilar o ficheiro técnico,

Nome Russell Nicholson
Endereço Positec Power Tools (Europe)Ltd,
PO Box 6242, Newbury, RG14 9LT, UK



Suzhou 2017/07/11
Allen Ding

Ingeniero Jefe Adjunto. Pruebas y Certificación.

GENERELLA SÄKERHETSVARNINGAR FÖR ELVERKTYG



VARNING! Läs alla instruktioner. Följs inte alla nedanstående instruktioner kan det leda till elektriska stötar, brand och/eller allvariga skador.

Spara alla varningar och instruktioner för framtida bruk.

Termene "strömförande verktyg" i alla varningsmeddelande nedan avser ditt (sladdverktyg) strömförande verktyg eller batteridrivna (sladdlösa) strömförande verktyg.

1) ARBETSOMRÅDET

- a) **Håll arbetsområdet rent och väl upplyst.** Skräpiga och mörka områden är skaderisker.
- b) **Använd inte strömförande verktyg i explosiva miljöer, som nära brandfarliga vätskor, gaser eller damm.** Strömförande verktyg skapar gnistor som kan antända damm eller ingor.
- c) **Håll barn och iskidare borta när du använder ett strömförande verktyg.** Distractioner kan göra att du förlorar kontrollen.

2) ELSÄKERHET

- a) **Stickkontaktorna till verktyget måste matcha eluttaget. Modifiera inte stickkontakten på något sätt. Använd inte adapterkontakter i samband med jordade strömförande verktyg.** Omodifierade stickkontakter och matchande eluttag minskar risken för elstötar.
- b) **Undvik kroppskontakt med jordade ytor som rör, element, spisar och kylskåp.** Det finns en större risk för elstötar om din kropp är jordad.
- c) **Exponera inte strömförande verktyg för regn eller fuktiga förhållanden.** Kommer det in vatten i ett strömförande verktyg ökar det risken för elstötar.
- d) **Missbruka inte sladden. Använd aldrig sladden för att bära, dra eller dra ut stickkontakten för det strömförande verktyget. Håll sladden borta från hetta, olja, skarpa kanter eller rörliga delar.** Skadade eller tillrasslade sladdar ökar risken för elstötar.
- e) **När du använder ett strömförande verktyg utomhus använder du en förlängningssladd som lämpar sig för utomhus bruk.** Använder du en sladd för utomhus bruk reducerar du risken för elstötar.
- f) **Om det inte går att undvika att driva ett elverktyg i en fuktig lokal, använd då en restströmsskyddad (RCD) strömtillförselanordning.** Användning av en RCD minskar risken för elektriska stötar.

3) PERSONLIG SÄKERHET

- a) **Var uppmärksam, håll ögonen på vad du gör och använd sunt förnuft när du använder ett strömförande verktyg. Använd inte ett strömförande verktyg när du är trött eller påverkad av droger, alkohol eller läkemedel.** En kort stund av ouppmärksamhet med strömförande verktyg kan resultera i allvariga personskador.
 - b) **Använd säker utrustning. Använd alltid skyddsglasögon.** Säkerhetsutrustning som munskydd, halkfria skor, skyddshjälmar eller hörselskydd som används när det behövs kommer att reducera personskador.
 - c) **Förhindra ofrivillig start. Se till att kontakten är i off-läge innan du ansluter till strömkälla och/eller batterienhet, tar upp eller bär med dig verktyget.** Bär du strömförande verktyg med fingret på kontakten eller sätter i stickkontakten i eluttaget när kontakten är i PL-läge utgör det en skaderisk.
 - d) **Ta bort alla skiftnycklar eller skruvnycklar innan du sätter på det strömförande verktyget.** En skift- eller skruvnyckel som lämnas kvar på en roterande del på ett strömförande verktyg kan orsaka personskador.
 - e) **Sträck dig inte för långt. Bibehåll alltid fotfästet och balansen.** Detta gör att du kan kontrollera verktyget bättre i oväntade situationer.
 - f) **Klä dig rätt. Använd inte löst sittande kläder eller smycken. Håll ditt hår, dina kläder och handskar borta från rörliga delar.** Lösa kläder, smycket eller långt hår kan snärjas in i rörliga delar.
 - g) **Om det på enheterna finns anslutning för dammsug och dammuppsamling ser du till att de är anslutna och används korrekt.** Använder du dessa anordningar reducerar det dammrelaterade faror.
- ### 4) ANVÄNDNING OCH UNDERHÅLL AV STRÖMFÖRANDE VERKTYG
- a) **Forcera inte det strömförande verktyget. Använd korrekt verktyg för arbetet.** Det korrekta verktyget kommer att göra jobbet bättre och säkrare med den hastighet den tillverkats för.
 - b) **Använd inte verktyget om kontakten inte sätter på eller stänger av det.** Alla strömförande verktyg som inte kan kontrolleras med kontakten är farliga och måste repareras.
 - c) **Koppla från stickkontakten från strömkällan och/eller batterienheten från elverktyget innan du utför några justeringar, ändrar i tillbehören eller magasinerar elverktygen.** Sådana förebyggande säkerhetsåtgärder reducerar risken för att du startar verktyget oavsiktligt.
 - d) **Förvara verktyget som inte används utom räckhåll för barn och låt inte någon person använda verktyget som inte känner till verktyget eller dessa anvisningar.** Strömförande verktyg är farliga i händerna på utbildade användare.

- e) **Utför underhåll på verktygen. Kontrollera inriktningen eller fästet för rörliga delar, defekta delar och alla andra saker som kan påverka användningen av elverktyget.**
Om den skadats måste elverktyget repareras före användning. Många olyckor orsakas av felaktigt underhållna elverktyg.
- f) **Håll sig verktyget skarpa och rena.** Korrekt underhållna skärverktyg med skarpa egg kommer inte att köra fast lika ofta och är enklare att kontrollera.
- g) **Använd elverktyget, tillbehören och verktygsbitsen etc. i enlighet med dessa anvisningar och på det sätt som avsetts för varje typ av elverktyg. Ha också i åtanke arbetsförhållandena och arbetet som skall utföras.** Använder du elverktyg för åtgärder som skiljer sig det avsedda arbetet kan det resultera i riskfyllda situationer.



5) UNDERHÅLL





- a) **Låt ditt elverktyg underhållas av en kvalificerad reparatör som bara använder äkta reservdelar.** Det kommer att garantera att elverktygets säkerhet bibehålls.





VERKTYGETS SÄKERHETSVARNINGAR

- Använd hörselskydd.** Buller kan orsaka hörselskador.
- Använd hjälphanthandtag som följde med verktyget.** Om du förlorar kontrollen över verktyget kan det medföra personsador.
- Håll verktyget med isolerade greppytor när du utför ett arbete där sågverktyget kan komma i kontakt med dolda sladdar eller sin egen sladd.** Kommer man i kontakt med en strömförande sladd kommer det att leda in ström i verktygets metalldelar och ge användaren en elchock.
- Använd skyddsmask mot damm.

SYMBOLER

	För att minska risken för skador måste användaren läsa bruksanvisningen i
	Dubbel isolering
	Varning

	Använd hörselskydd
	Använd skyddsglasögon
	Använd skyddsmask
	Använd skyddshandskar
	Innan något arbete på maskinen utförs måste kontakten dras ut ur eluttaget.
	Plast
	Betong
	Murverk
	Trä
	Metall
	Hög hastighet
	Låg hastighet

	Verktygshållare
	Hammarborrning
	Mejslande
	Borrning
	Uttjänade elektriska produkter får inte kasseras som hushållsavfall. Återanvänd där det finns anläggningar för det. Kontakta dina lokala myndigheter eller återförsäljare för återvinningsråd

LADDARENS KOMPONENTER

1. PÅ/AV-KNAPP
2. LÅSKNAPP
3. ROTERINGSKONTROLL FRAMÅT OCH BAKÅT
4. FUNKTIONSLÄGE VALBRYTARE
5. DJUPMÄTARE
6. SKYDDSKAPSYL FRÅN DAMM
7. SDS-PLUS "SNABB-BYTE" CHUCK
8. JUSTERBART DJUPSTOPP
9. HJÄLPHANDTAG

Avbildat eller beskrivet tillbehör ingår delvis inte i leveransomfånget.

TEKNISK INFORMATION

Typ **WX337 WX339(330~359--**
angivelser för maskineri, representativt för
Slagborrmaskin)

	WX337	WX339
Spänning	230-240V~50/60Hz	
Effekt	750W	800W
Hastighet utan belastning	0-1050/min	
Nominellt Anslagsvärde	0-5300bpm	
Slagenergi	2.0J	2.5J
Skyddsklass	□ /II	
Borrningens kapacitet max		
Murverk	20mm	26mm
Stål	13mm	
Trä	30mm	
Maskinens vikt	3.3 kg	

LJUD- OCH VIBRATIONSDATA

Uppmätt ljudtryck	$L_{pA} = 98,8 \text{ dB(A)}$
Uppmätt ljudstyrka	$L_{wA} = 109,8 \text{ dB(A)}$
K_{wA} & $K_{pA} = 3,0 \text{ dB(A)}$	

Använd hörselskydd

VIBRATIONSINFORMATION

Vibration totala värden fastställda enligt EN 60745:

Slagborrning i betong	Vibrationsutsändningsvärde $a_{h,HD}$ $= 14,558 \text{ m/s}^2$
	Osäkerhet $K = 1,5 \text{ m/s}^2$
Mejsling	Vibrationsutsändningsvärde $a_{h,Cheq}$ $= 12,475 \text{ m/s}^2$
	Osäkerhet $K = 1,5 \text{ m/s}^2$

Det angivna totala vibrationsvärdet kan användas för att jämföra olika verktyg med varandra samt vid en preliminär exponeringsutvärdering.

! VARNING: Vibrationsvärde vid verklig användning av maskinverktöget kan skilja sig åt från det deklarerade värdet beroende på hur verktyget används och beroende på följande exempel och andra variationer om hur verktyget används:

Hur verktyget används och materialet som skärs eller borrar.

Verktyget är i bra skick och bra underhållet.
Användning av korrekt tillbehör för verktyget och säkerställ att de är skarpa och i bra skick.
Åtdragningsgraden av greppet på handtaget och om några antivibrationstillbehör används.
Och att verktyget används såsom avsett enligt dess konstruktion och dessa instruktioner.

Detta verktyg kan orsaka hand-arm vibrationssyndrom om det används på felaktigt sätt

! VARNING: För att vara korrekt bör en beräkning av exponeringsnivån under verkliga förhållanden vid användning också tas med för alla delar av hanteringscykeln såsom tiden när verktyget är avstängt och när det körs på tomgång utan att utföra något arbete. Detta kan betydligt minska exponeringsnivån över den totala arbetsperioden.
Hjälp för att minimera risken för vibrationsexponering. Använd ALLTID skarpa mejslar, borrar och blad. Underhåll verktyget i enlighet med dessa instruktioner och håll det välsmört (där så behövs)
Om verktyget ska användas regelbundet, investera i antivibrationstillbehör.
Planera ditt arbetsschema för att sprida ut användning av kraftigt vibrerande verktyg över flera dagar.

TILLBEHÖR

	WX337	WX339
Hjälphandtag	1	1
Djupmätare	1	1
1# Transportväska	1	1
SDS borrar: 8/10/12mm	/	3
SDS Platt mejsel 20x250mm	/	1

Vi rekommenderar att du köper alla dina tillbehör från samma affär där du köpte verktyget. Se avsnittet med arbetstips i denna bruksanvisning eller tillbehörets förpackning för mer information. Affärspersonalen kan också hjälpa dig och ge dig råd.

LADDNINGSPROCEDUR



! OBS: Innan du använder verktyget, läs noga igenom bruksanvisningen.

ÄNDAMÅLSENLIG ANVÄNDNING

Verktyget är avsett för slagborrning i betong, tegel och sten och även för lätt mejslingsarbete. Det är även lämpligt för borrning utan slag i trä, metall, keramik och plast.

! VARNING! Före något arbete utförs på själva maskinen, dra ur huvudledningen.

FUNKTION

Åtgärd	Figur
INFÖRING OCH AVLÄGSNING AV BORRAR I SDS	Se. A1&A2
Justering av Hjälphandtaget	Se. B
Användning av djupjusteraren	Se. C
Anslutning av ström	Se. D
På/Av-Knapp Med Variabel Hastighetskontroll	Se. E
FRAMÅTVÄND / BAKÅTVÄND ROTATIONSKONTROLL	Se. F
! VARNING: Byt aldrig rotationshåll medan verktyget roterar, vänta tills det stannat.	
Val Av Funktionsläge -För samtidig borrning och slag i betong eller sten, välj Slagborrsläge  -För skruvande, borrning i stål, trä och plast, välj Borrsläge.  -För endast slag – för lätt hackande, mejsling och demoleringsapplikationer välj Hammarläget. 	Se. G
! VARNING: Knappen för funktionsläge kan justeras endast som stillastående.	
! VARNING: Förlängd användning orsakar att aluminiumytan blir het, rör inte.	

ARBETSTIPS FÖR DIN BORR(SLAGBORR)

Om ditt handverktyg överhettas, använd det med maximal hastighet utan motstånd i 2-3 minuter för att kyla motorn. SDS-plus tungsten karbidborrar bör alltid användas till betong och sten. Vid borring i metall, använd endast HSS borrar i gott skick. Använd alltid en magnetisk borrhållare vid användning av korta bormaskinsborrar. Använd alltid, när det är möjligt, ett starthål före borring av ett hål med en stor diameter.

UNDERHÅLL

Ta bort pluggen från hållaren innan du gör några anpassningar, servis eller underhåll.

Ditt verktyg kräver inte extra smörjning eller underhåll. Det finns inga delar som kan repareras av användaren i verktyget. Använd aldrig vatten eller kemiska medel för att rengöra verktyget. Torka rent med en torr trasa. Förvara alltid verktyget på en torr plats. Håll motorns ventileringsöppningar rena. Håll alla arbetskontroller fria från damm.

Om strömkabeln är skadad och att undvika fara, måste den ersättas av tillverkaren, servis agenten eller liknande kvalificerad person.

MILJÖSKYDD

 Uttjänade elektriska produkter får inte kasseras som hushållsavfall. Återanvänd där det finns anläggningar för det. Kontakta dina lokala myndigheter eller återförsäljare för återvinningsråd.

DEKLARATION OM ÖVERENSSTÄMMELSE

Vi,
POSITEC Germany GmbH
Konrad-Adenauer-Ufer 37
50668 Köln

Förklarar att denna produkt,
Beskrivning **WORX Slagborr**
Typ **WX337 WX339 (330~359-- angivelser för maskineri, representativt för Slagborrmaskin)**
Funktion **Slagborring i olika material**

Uppfyller följande direktiv,
2006/42/EC
2011/65/EU
2014/30/EU

Standarder överensstämmer med:

EN 60745-1
EN 60745-2-6
EN 55014-1
EN 55014-2
EN 61000-3-2
EN 61000-3-3

Personen som godkänts att sammanställa den tekniska filen.

Namn Russell Nicholson
Adress Positec Power Tools (Europe)Ltd, PO Box 6242, Newbury, RG14 9LT, UK

69



Suzhou 2017/07/11
Allen Ding
Vice chefsingenjör, tester och certifiering

SPLOŠNA VARNOSTNA NAVODILA ZA ELEKTRIČNA ORODJA

⚠ OPOZORILO! Preberite vsa opozorila in napotke. Napake zaradi neupoštevanja spodaj navedenih opozoril in napotil lahko povzročijo električni udar, požar in/ali težke telesne poškodbe.

Vsa opozorila in napotila shranite, ker jih boste v prihodnje lahko potrebovali.

Pojem „električno orodje“, ki se pojavlja v nadaljnjem besedilu, se nanaša na električna orodja z električnim pogonom (z električnim kablom) in na akumulatorska električna orodja (brez električnega kabla).

1) VARNOST NA DELOVNEM MESTU

- a) **Delovno mesto o vedno čisto in dobro osvetljeno.** Nered in neustrezna osvetlitev delovnega mesta lahko povzročita nezgodo.
- b) **Ne uporabljajte električnega orodja v okolju, kjer lahko pride do eksplozij oziroma tam, kjer se nahajajo vnetljive tekočine, plini ali prah.** Električna orodja povzročajo iskre, zaradi katerega se lahko prah ali hlapi vnamejo.
- c) **Prosimo, da med uporabo električnega orodja ne dovolite otrokom ali drugim osebam, da bi se zadrževali v območju uporabe.** Usmerjanje pozornosti drugim lahko povzroči izgubo nadzora nad orodjem.

2) ELEKTRIČNA VARNOST

- a) **Vtičnik napajalnega kabla orodja se mora prilegati vtičnici. Spreminjanje vtičnika na kakršenkoli način ni dovoljeno. Pri ozemljenih električnih orodjih ne uporabljajte vtičastev z adapterji.** Nespremenjeni vtičaki in ustrezne vtičnice zmanjšujejo tveganje električnega udara.
- b) **Izogibajte se telesnemu stiku z ozemljenimi površinami kot so na primer cevi, grelci, štedilniki in hladilniki.** Tveganje električnega udara je večje, če je vaše telo ozemljeno.
- c) **Prosimo, da orodje zavarujete pred dežjem ali vlago.** Vdor vode v električno orodje povečuje tveganje električnega udara.
- d) **Napajalnega kabla ne uporabljajte za nošenje ali obešanje električnega orodja in ne vlecite za kabel, če želite vtičnik izvléci iz vtičnice. Kabel zavarujte pred vročino, oljem, ostrimi robovi ali premikajočimi se deli orodja.** Poškodovani ali zapleteni kabli povečujejo tveganje električnega udara.
- e) **Kadar uporabljate električno orodje zunaj, uporabljajte le kabelske podaljške, ki so primerni za delo na prostem.** Uporaba kabelskega podaljška, ki je primeren za delo na prostem, zmanjšuje tveganje električnega udara.

- f) **Če je uporaba električnega orodja v vlažnem okolju neizogibna, uporabljajte stikalo za zaščito pred diferencialnim tokom.** Uporaba zaščitnega stikala zmanjšuje tveganje električnega udara.

3) OSEBNA VARNOST

- a) **Bodite pozorni, pazite kaj delate ter se dela z električnim orodjem lotite z razumom. Ne uporabljajte električnega orodja, če ste utrujeni oziroma ste pod vplivom mamil, alkohola ali zdravil.** Trenutek nepazljivosti med uporabo električnega orodja je lahko vzrok za resne telesne poškodbe.
 - b) **Uporabljajte osebno zaščitno opremo in vedno nosite zaščitna očala.** Nošenje osebne zaščitne opreme, na primer maske proti prahu, nedrsečih zaščitnih čevljev, varnostne čelade ali zaščitnih slušnikov, kar je odvisno od vrste in načina uporabe električnega orodja, zmanjšuje tveganje telesnih poškodb.
 - c) **Izogibajte se nenamernemu zagonu. Pred priključitvijo električnega orodja na električno omrežje in/ali na akumulator in pred dviganjem ali nošenjem se prepričajte, če je električno orodje izklopljeno.** Prenašanje orodja s prstom na stikalo ali priključitev vklopljenega električnega orodja na električno omrežje je lahko vzrok za nezgodo.
 - d) **Pred zagonom električnega orodja odstranite nastavitvena orodja ali izvijače.** Orodje ali ključ, ki se nahaja v vrtečem se delu orodja, lahko povzroči telesne poškodbe.
 - e) **Izogibajte se nenormalni telesni drži. Poskrbite za trdno stojišče in za stalno ravnotežje.** Tako boste v nepričakovanih situacijah električno orodje lahko bolje nadzorovali.
 - f) **Nosite primerna oblačila. Ne nosite ohlapnih oblačil in nakita. Z lasmi, oblačili ali rokavicami se ne približujte premikajočim se delom orodja.** Premikajoči se deli orodja lahko zagrabijo ohlapno oblačilo, dolge lase ali nakit.
 - g) **Če je na orodje možno montirati priprave za odsesavanje ali prestezanje prahu, se prepričajte, če so le-te priključene in če se pravilno uporabljajo.** Uporaba priprave za odsesavanje prahu zmanjšuje zdravstveno ogroženost zaradi prahu.
- ## 4) SKRBNA UPORABA IN RAVNANJE Z ELEKTRIČNIMI ORODJI
- a) **Ne preobremenjujte orodja. Pri delu uporabljajte električna orodja, ki so za to delo namenjena.** Z ustreznim električnim orodjem boste v konkretni situaciji delali bolje in varneje.
 - b) **Ne uporabljajte električnega orodja, če je stikalo za vklop/izklop v okvari.** Električno orodje, ki se ne da več vklopiti ali izklopiti, je nevarno in ga je potrebno popraviti.
 - c) **Pred nastavljanjem orodja, menjavo delov pribora ali odlaganjem orodja, izvlécite vtičnik iz električne vtičnice in/ali**



odstranite akumulator. Ta previdnostni ukrep preprečuje nenameren zagon električnega orodja.









- d) Električna orodja, ki jih ne uporabljate, shranjujte izven dosega otrok.** Osebam, ki orodja ne poznajo ali niso prebrale teh navodil za uporabo, ga ne dovolite uporabljati. Električna orodja so nevarna, če jih uporabljajo neizkušene osebe.
- e) Skrbno negujte električno orodje. Nadzirajte brezhibno delovanje premičnih delov orodja, ki se ne smejo zatikati. Če so ti deli zlomljeni ali poškodovani do te mere, da ovirajo delovanje električnega orodja, jih je potrebno pred uporabo orodja popraviti.** Slabo vzdrževana električna orodja so vzrok za mnoge nezgode.
- f) Rezalna orodja vzdržujte tako, da bodo vedno ostra in čista.** Skrbno negovana rezalna orodja z ostrimi robovi se manj zatikajo in so lažje vodljiva.
- g) Električna orodja, pribor, vsadna orodja in podobno uporabljajte ustrezno tem navodilom. Pri tem upoštevajte delovne pogoje in namen, za katerega boste orodje uporabljali.** Uporaba električnih orodij v namene, ki so drugačni od predpisanih, lahko privede do nevarnih situacij.
- 5) SERVISIRANJE**
- a) Vaše električno orodje naj popravlja le kvalificirano strokovno osebo, ki uporablja originalne nadomestne dele.** Tako bo zagotovljena predpisana varna uporaba orodja.

VARNOSTNA NAVODILA ZA UDARNO KLADIVO

- 1. Nosite zaščito za ušesa.** Izpostavljenost hrupu lahko povzroči okvaro sluha.
- 2. Če je strojčku priložen stranski ročaj, ga namestite.** Izguba nadzora lahko povzroči telesne poškodbe.
- 3. Kadar bi med uporabo električnega strojčka lahko z rezalnim orodjem prišli v stik z električno napeljavo, morate slednjega vedno držati za izolirane ročaje.** Če z rezalnim orodjem pridete v stik z električno napeljavo pod "napetostjo", to povzroči, da postanejo "električni" tudi kovinski deli strojčka, zaradi česar uporabnik lahko doživi električni udar.
- 4. Vedno nosite masko za prah.**

SIMBOLI

	Zaradi zmanjševanja nevarnosti poškodb, se temeljito seznanite z navodili za uporabo
	Dvojna izolacija
	Opozorilo
	Uporabljajte zaščito za ušesa
	Uporabljajte zaščito za oči.
	Nosite zaščitno masko za prah
	Nosite zaščitne rokavice
	Pred slehernim posegom na napravi, izvlecite napajalni kabel iz vtičnice.
	Plastika
	Beton
	Zidovi
	Les

	Kovina
	Hitro
	Počasi
	Držalo orodja
	Udarno vrтанje
	Dletenje
	Vrtanje
	<p>Odpadnih električnih naprav ne smete zavreči skupaj z ostalimi gospodinjstskimi odpadki. Dostavite jih na mesto za ločeno zbiranje odpadkov. Glede podrobnosti, se posvetujte z lokalno službo za ravnanje z odpadki.</p>

Pri standardni dobavi niso vključeni vsi prikazani dodatki.

TEHNIČNI PODATKI

Vrsta **WX337 WX339(330~359-- oznaka strojčka, rotacijsko kladivo)**

	WX337	WX339
Napetost	230-240V~50/60Hz	
Moč	750W	800W
Št. vrt. brez obremenitve	0-1050/min	
Udarno razmerje	0-5300bpm	
Udarna energija	2.0J	2.5J
Razred zaščite	 /II	
Maks. Kapaciteta vrтанja		
Opeka	20mm	26mm
Jeklo	13mm	
Les	30mm	
Teža strojčka	3.3 kg	

PODATKI O HRUPU

Vrednotena raven zvočnega tlaka $L_{pA} = 98,8 \text{ dB(A)}$

Vrednotena raven zvočne moči $L_{WA} = 109,8 \text{ dB(A)}$

K_{WA} & $K_{pA} = 3.0 \text{ dB(A)}$

Uporabljajte zaščito za ušesa

SESTAVNI DELI

- STIKALO ZA VKLOP/IZKLOP
- GUMB ZA ZAKLEPANJE STIKALA
- IZBIRNI GUMB ZA VRTANJE/UDARNO VRTANJE
- GUMB ZA IZBIRO NAČINA
- NASTAVEK ZA GLOBINO
- PROTIPRAŠNI POKROVČEK
- SDS-PLUS "HITRA" ČELJUST
- PRILAGOJEVALNIK GLOBINE
- POMOŽNI ROČAJ

PODATKI O VIBRACIJAH

Skupne vrednosti oscilacij (vektorski seštevek treh smeri), skladno z EN 60745:

Udarno vrтанje v beton	Vrednost emisije vibracij $a_{h,HD}$ =14,558 m/s ²
	Nezanesljivost meritve $K=1.5\text{m/s}^2$
Dletenje	Vrednost emisije vibracij $a_{h,Cheq} = 12,475 \text{ m/s}^2$
	Nezanesljivost meritve $K=1.5\text{m/s}^2$

Deklarirano vrednost emisije vibracij lahko uporabite za primerjavo med strojčki, hkrati pa s pomočjo nje predvidite pričakovano raven izpostavljenosti.

⚠ OPOZORILO: Dejanska vrednost emisije vibracij med uporabo strojčka, se lahko razlikuje od navedene, kajti nanjo vpliva tudi način uporabe strojčka, predvsem naslednje okoliščine: Način uporabe strojčka in materiali v katere vrtate ali vijčate.

Ali je strojček v dobrem stanju in ustrezno vzdrževan. Ali uporabljate ustrezni dodatek in njegova brežhibnost. Čvrstost oprijema ročajev in morebitna uporaba dodatkov za zmanjševanje vibracij. Uporaba orodja za predviden namen, skladen s temi navodili.

Če strojčka ne uporabljate pravilno, lahko povzroči vibracijski sindrom zapestja in rok.

⚠ OPOZORILO: Če želimo resnično natančno oceniti raven izpostavljenosti v dejanskih okoliščinah, moramo upoštevati tudi vse faze delovnega procesa, tudi število vklopov in izklopov strojčka ter čas, ko deluje v prostem teku in neobremenjeno. To lahko znatno zmanjša raven izpostavljenosti tekom celotnega delovnega procesa.

Pomoč pri zmanjševanju tveganja pri izpostavljenosti vibracijam.

VEDNO uporabljajte le ostre pripomočke.

Strojček vzdržujte skladno s temi navodili in poskrbite, da bo dobro namazan (kjer je potrebno).

Če boste strojček uporabljali redno, potem investirajte v dodatke za zmanjševanje vibracij.

Delo si organizirajte tako, da boste opravila z visoko ravnjo vibracij izvajali v več fazah, tekom nekaj dni.

DODATKI

	WX337	WX339
Pomožni ročaj	1	1
Nastavek za globino	1	1
1# Škatlaza shranjevanje	1	1
SDS svedri: 8/10/12mm	/	3
SDS ploščato dleto 20x250mm	/	1

Priporočamo vam, da dodatke vedno kupujete v isti trgovini, kot ste kupili strojček. Za podrobnosti si oglejte razlage na embalaži kompleta dodatkov. Pri odločanju o ustreznem dodatku, vam lahko pomaga tudi osebeje v trgovini.

NAVODILA ZA UPORABO



OPOMBA: Preden začnete uporabljati strojček, si pozorno preberite navodila.

NAMEN UPORABE

Strojček je namenjen udarnemu vrtenju v beton, opeko in kamen, ter za lažja rušitvena dela z dletom. Primeren je tudi za vrtnanje v les, keramiko, kovino ter plastiko.



OPOZORILO! Pred vsakim delom na strojčku, ga odklopite z napajanja.

DELOVANJE

OPRAVILO	SLIKA
VSTAVLJANJE TER ODSTRANJEVANJE SVEDROV	Glejte sliko A1& A2
Prilagajanje pomožnega ročaja	Glejte sliko B
Uporaba prilagojevalnika globine	Glejte sliko C
Priklop na napajanje	Glejte sliko D
Nastavljivo stikalo za vklop/izklop	Glejte sliko E
STIKALO ZA VRTENEJ NAPREJ/ NAZAJ	Glejte sliko F
Izbira načina delovanja	Glejte sliko G



OPOZORILO: Nikoli ne spreminjajte smeri vrtenja medtem, ko se čeljust vrti, temveč počakajte, da se zaustavi.

-Za sočasno vrtnanje in udarno vrtnanje v beton, opeko ali druge gradbene material, izberite položaj za udarno vrtnanje
 -Za vijaljenje in vrtnje ev jeklo, les in plastiko, izberite položaj za običajno vrtnanje.
 -Le za udarno vrtnanje – za lažja rušitvena dela z dletom uporabite udarno vrtnanje.



OPOZORILO: Način delovanja lahko izbirate s stikalom, ko se glava ne vrti.



OPOZORILO: Daljša uporaba povzroči, da se aluminijasto ohišje segreje, zato se ga ne dotikajte.

NAPOTKI ZA UPORABO VRTALNIKA(KLADIVO)

Če se orodje pregreje, ga pustite 2 – 3 minute delovati z maksimalno hitrostjo in neobremenjenega, da se motor ustrezno ohladi. SDS-plus vidia svedre lahko uporabljate le za vrtanje v beton in opeko. Pri vrtanju v kovine, uporabljajte le dobro nabrušene HSS svedre. Pri vijačenju, nastavke vpnite v magnetno držalo. Če če možno, večje luknje vrtajte tako, da najprej uporabite sveder manjšega premera, nato pa luknjo povrtate z večjim.

VZDRŽEVANJE

Pred vsakim prilagajanjem, servisiranjem ali vzdrževanjem izvlcite vtikač iz vtičnice.

Vašega strojčka ne rabite dodatno mazati.

Strojček tudi nima nobenih delov, ki bi jih morali servisirati. Za čiščenje strojčka nikoli ne uporabljajte vode ali kemičnih sredstev. Obrišite ga le s suho krpo. Strojček vedno shranjujte na suhem mestu. Poskrbite, da bodo prezračevalne odprtine čiste. Vsi elementi krmiljenja morajo biti čisti, brez prahu.

Če je napajalni kabel poškodovan, ga lahko zamenja le proizvajalec, njegov serviser ali podobno usposobljene osebe, sicer obstaja nevarnost poškodb.

VAROVANJE OKOLJA

 Odpadnih električnih naprav ne smete zavreči skupaj z ostalimi gospodinjskimi odpadki. Dostavite jih na mesto za ločeno zbiranje odpadkov. Glede podrobnosti, se posvetujte z lokalno službo za ravnanje z odpadki.

IZJAVA O SKLADNOSTI

Mi,
POSITEC Germany GmbH
Konrad-Adenauer-Ufer 37
50668 Köln

Izjavljamo, da je izdelek,
Opis izdelka **WORX rotacijsko kladivo**
Vrsta izdelka **WX337 WX339 (330~359—oznaka**
naprave, predstavnik rotacijskih kladiv)
Funkcija **Udarno vrtanje v različne**
materiale

Skladen z naslednjimi direktivami,
2006/42/EC
2011/65/EU
2014/30/EU

In izpolnjuje naslednje standarde:

EN 60745-1
EN 60745-2-6
EN 55014-1
EN 55014-2
EN 61000-3-2
EN 61000-3-3

Oseba, ki je pooblaščen za skladnost tehnične dokumentacije,

Ime Russell Nicholson
Naslov Positec Power Tools (Europe)Ltd, PO
Box 6242, Newbury, RG14 9LT, UK



Suzhou 2017/07/11

Allen Ding

Pooblaščen glavni inženir za testiranje in certificiranje





www.worx.com

Copyright © 2017, Positec. All Rights Reserved.
AR01320500